

MANUAL DE MONTAGEM

ATENÇÃO:

- 1 - Ler atentamente todo o manual antes de iniciar a montagem do móvel.
- 2 - A montagem deve ser feita em uma superfície plana e limpa.
- 3 - Recomenda-se utilizar a embalagem do móvel para forrar e chão e assim não danificá-los

LIMPEZA E CONSERVAÇÃO:

A limpeza do móvel deve ser feita com utilização de pano umedecido com água, podendo conter uma pequena quantidade de álcool. Não utilize produtos abrasivos.

GARANTIA:

90 dias para defeitos de fabricação.

Quantidade de pessoas
necessárias para montar o
móvel

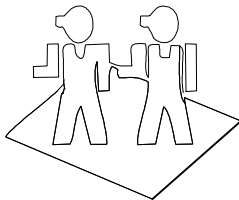

Tempo necessário para a
montagem: 50min



Ferramentas necessárias

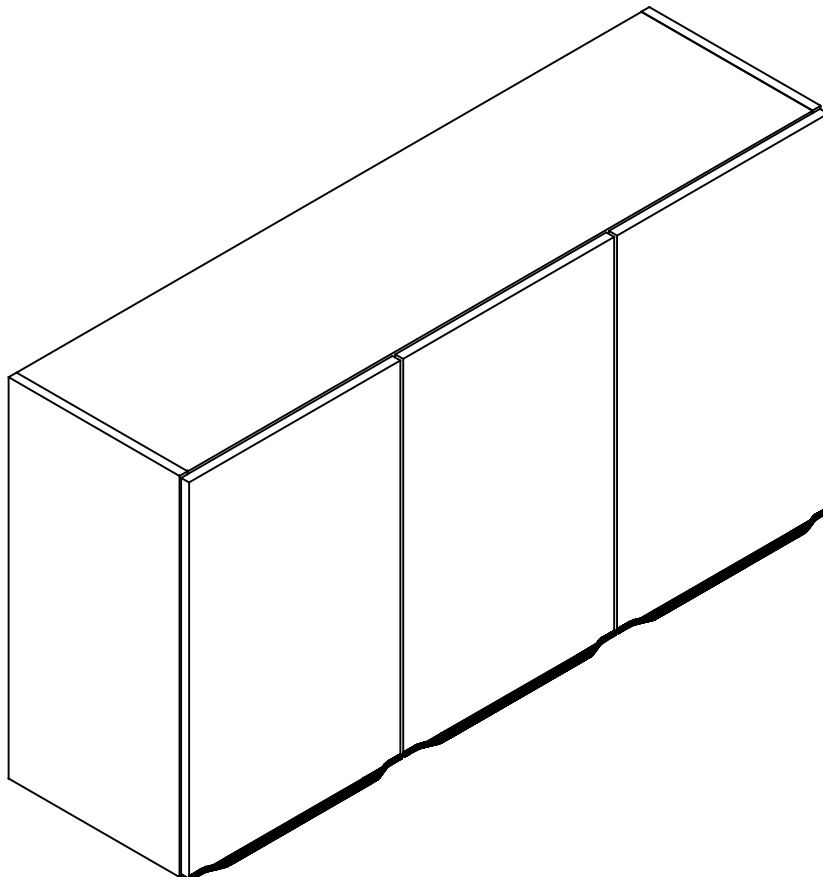
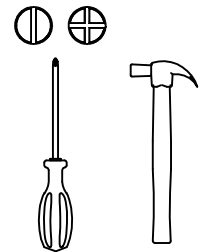

Lista de peças						
Código de assistência	Descrição	Quant.	Compr. (mm)	Larg. (mm)	Espes. (mm)	Caixa/ volume
01	Lateral direita	1	650	320	15	A
02	Lateral esquerda	1	650	320	15	A
03	Divisória	1	619	320	15	A
04	Base	1	1169	320	15	A
05	Chapéu	1	1169	320	15	A
06	Prateleira maior	1	769	288	15	A
07	Prateleira menor	1	384	288	15	A
08	Portas	3	395	642	15	A
09	Costa maior	2	787	317	3	A
10	Costa menor	1	640	402	3	A

Ferragem			
	Código de assistência	Descrição	Quant.
A	30945	Minifix (parafuso)	12
B	30950	Minifix (tambor)	12
C	4214	Parafuso chato 3,5x14 cabeça rebaixada	22
D	491	Parafuso chato 4,0x25 bicromatizado	4
E	1802	Cavilha 6x30mm	12
F	107	Prego 10 x 10	42
G	41	Cola branca em bisnaga (10g)	1
H	8578	"L" de Zamaq 13x13	8
I	45014	Tapa furo adesivo 19mm Branco	12
I	40392	Tapa furo adesivo 19mm Itapua	12
J	21461	Tapa furo adesivo 13mm Branco	4
J	40391	Tapa furo adesivo 13mm Itapua	4
K	40534	Batente de silicone incolor	6
M	51322	Dobradiça reta 35	6

N	51322	Calço para dobradiça	6
O	1828	Parafuso panela 4,0x14 para dobradiça	24
P	25449	Ponteira para puxador slim cromada	3
P	40401	Ponteira para puxador slim rose	3
Q	25447	Puxador alumínio slim 255mm	3
R	95	Parafuso flange 5,0x50 zincado branco	3
S	8827	Suporte aéreo metalizado zincado branco	3
T	8828	Capa para suporte aéreo metal branca	3
T	28549	Capa para suporte aéreo metal pisanó	3
U	10745	Bucha nylon 8x50	3
V	25827	Parafuso flange 3,5x14 zincado branco	18
W	730	Perfil "H" 770mm Branco	1
W	26076	Perfil "H" 770mm Carvalle	1
X	1423	Fixador de costa	8



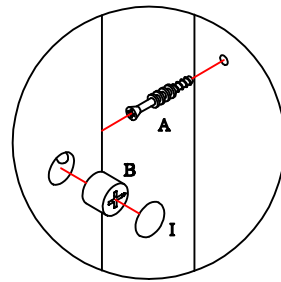
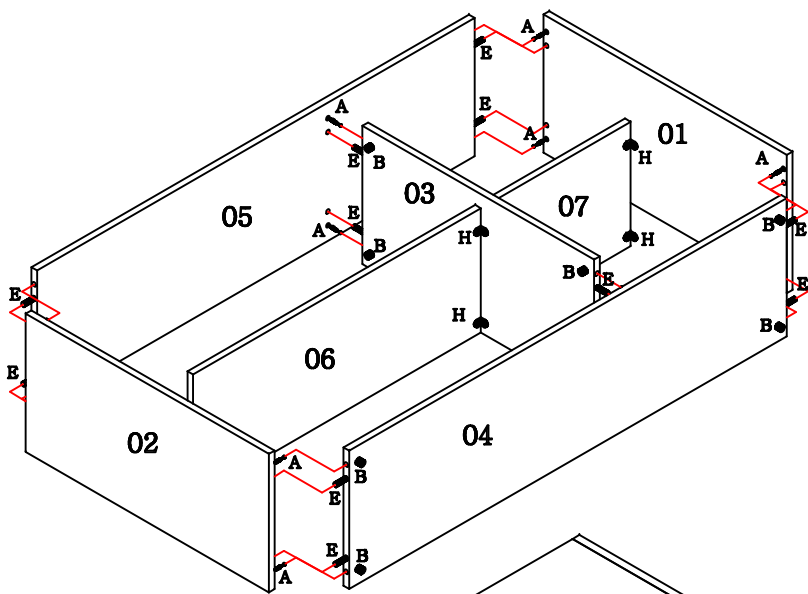

Detalhe da fixação do Minifix.

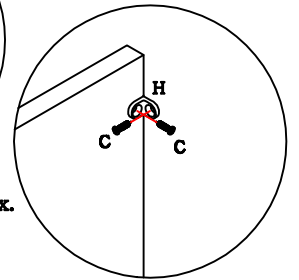

Utilize o L de Zamaq "H" para fixar as prateleiras nas laterias.

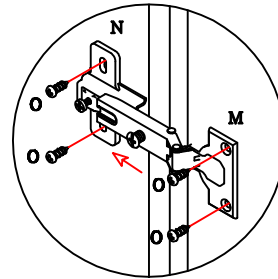
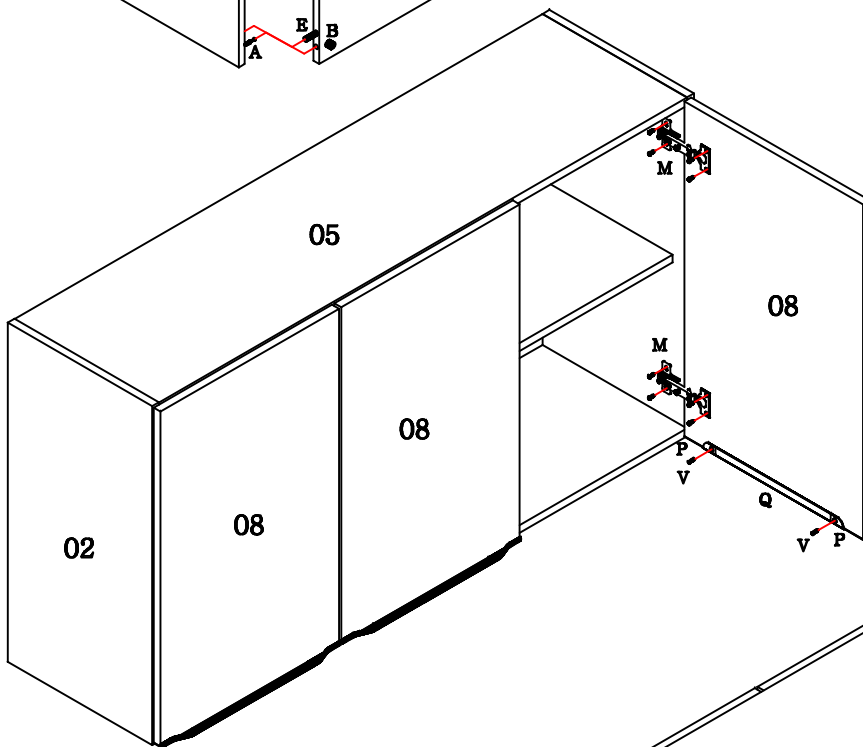

Utilize o parafuso "D" para fixar um módulo em outro.

Procedimento de colocação do perfil H.

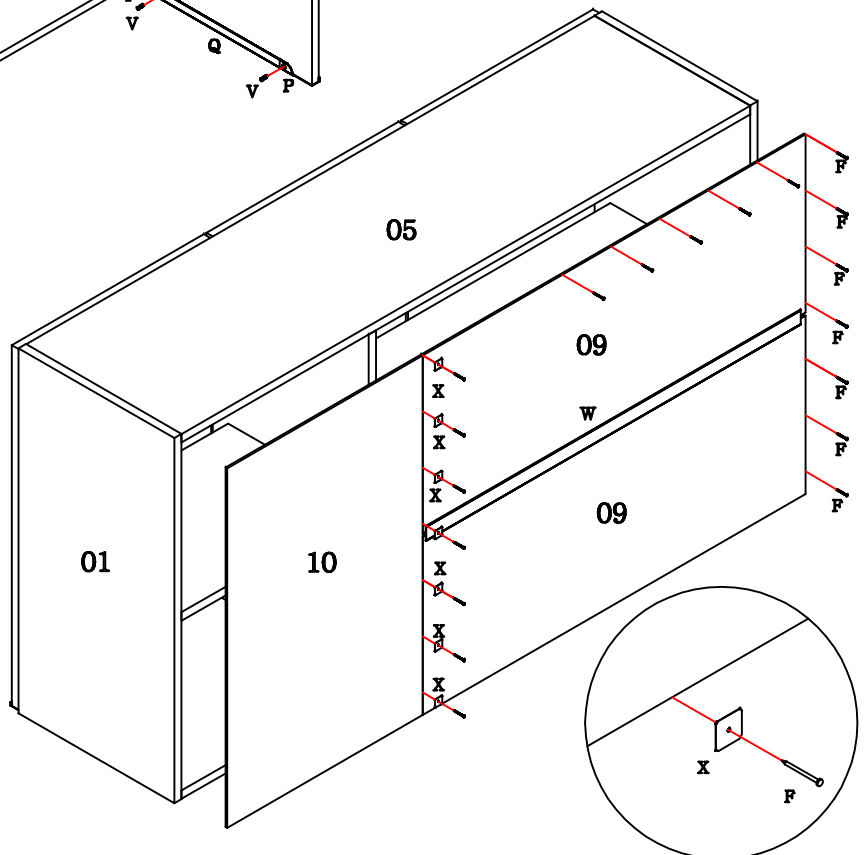
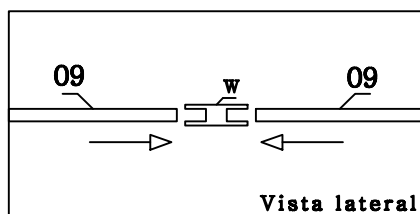

Para fixar o aéreo na parede:

- Em cada lateral fixe um suporte aéreo metalizado "S" com o parafuso "C" e na parede com o parafuso "R" e com a bucha "U".
- Coloque uma capa "T" em cada suporte "S".