

# MANUAL DE MONTAGEM

## ATENÇÃO:

- 1 - Ler atentamente todo o manual antes de iniciar a montagem do móvel.
- 2 - A montagem deve ser feita em uma superfície plana e limpa.
- 3 - Recomenda-se utilizar a embalagem do móvel para forrar e chão e assim não danificá-los

## LIMPEZA E CONSERVAÇÃO:

A limpeza do móvel deve ser feita com utilização de pano umedecido com água, podendo conter uma pequena quantidade de álcool. Não utilize produtos abrasivos.

## GARANTIA:

90 dias para defeitos de fabricação.

Quantidade de pessoas  
necessárias para montar o  
móvel

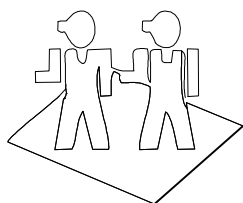



Tempo necessário para a  
montagem: 45min



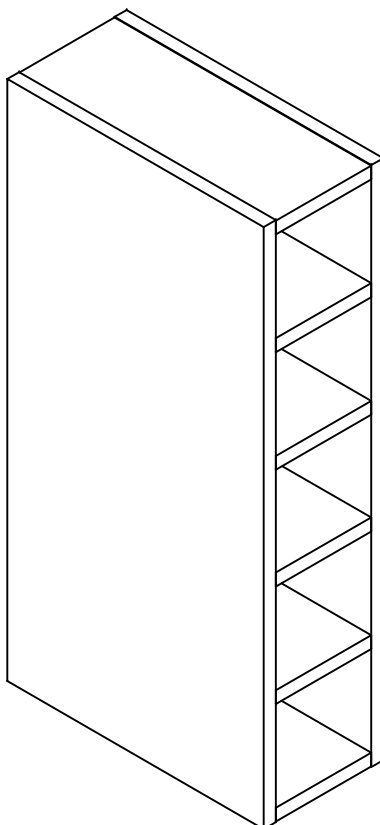
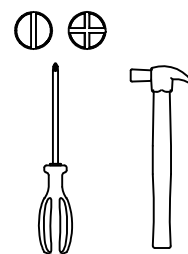

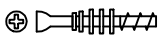
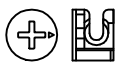
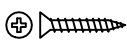

Ferramentas necessárias

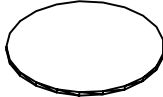

Lista de peças						
Código de assistência	Descrição	Quant.	Compr. (mm)	Larg. (mm)	Espes. (mm)	Caixa/ volume
01	Lateral direita	1	650	320	15	A
02	Lateral esquerda	1	650	320	15	A
03	Base	1	119	320	15	A
04	Chapéu	1	119	320	15	A
05	Prateleiras	1	119	320	15	A
06	Costa	1	640	140	3	A

Ferragem			
	Código de assistência	Descrição	Quant.
A	30945	 Minifix (parafuso)	8
B	30950	 Minifix (tambor)	8
C	491	 Parafuso chato 4,0x25 bicromatizado	4
D	1802	 Cavilha 6x30mm	24
E	107	 Prego 10 x 10	16

F	41		Cola branca em bisnaga (10g)	1
H	31260		Tapa furo adesivo 19mm Branco	8
H	40392		Tapa furo adesivo 19mm Itapua	8
I	21461		Tapa furo adesivo 13mm Branco	4
I	40391		Tapa furo adesivo 13mm Itapua	4



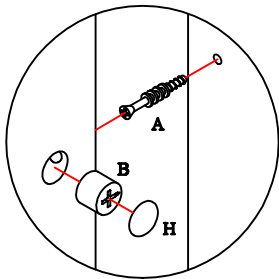
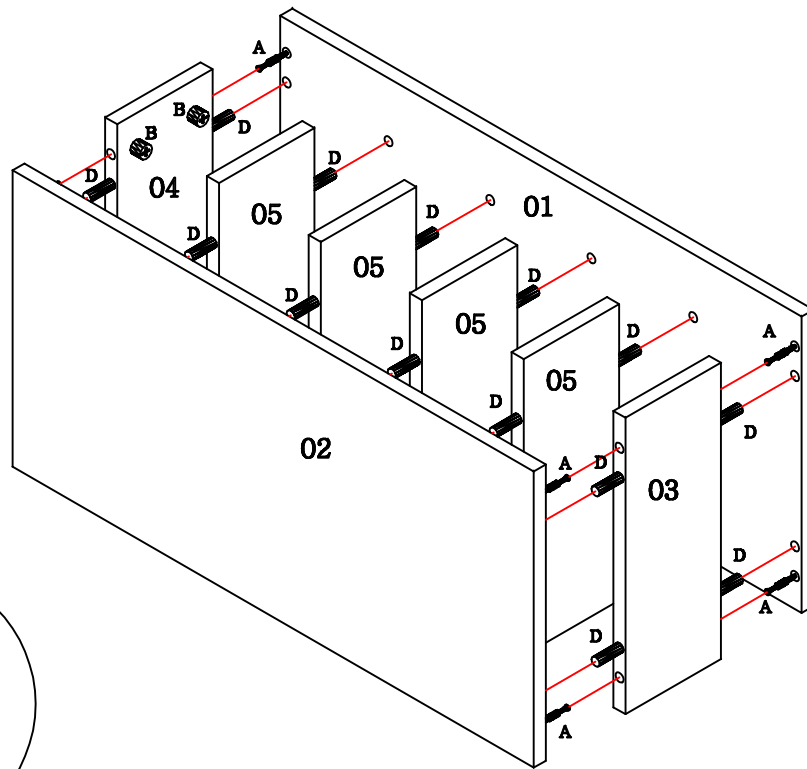

Detalhe da fixação do Minifix.

Utilize o parafuso "C" para fixar um módulo em outro.

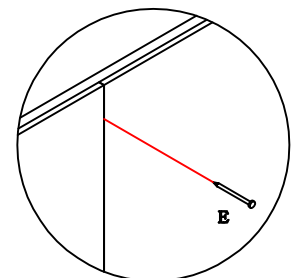
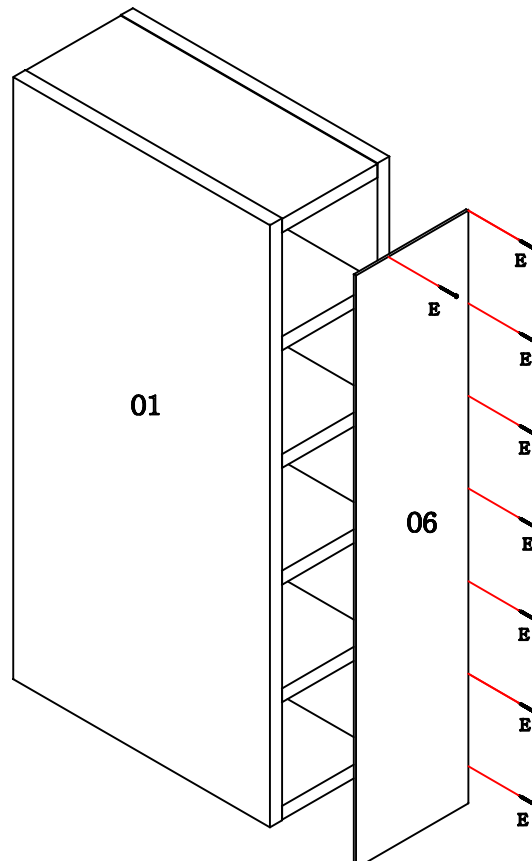

Detalhe da fixação dos pregos nas costas do móvel.