



ARMÁRIO FRUTEIRA 310
Código: 4815

Benetil
Móveis

Av. Jesus Candian, 395 - B. Mangueira Rural
Telefax (32) 3539-5350
CEP 36500-000 - Ubá - Minas Gerais
www.benetil.com.br

ATENÇÃO: EM CASO DE ASSISTÊNCIA, VERIFICAR O NÚMERO DO LOTE DE PRODUÇÃO, NO TOPO DAS PEÇAS E NA ETIQUETA DA CAIXA DO PRODUTO.

RESERVAMO-NOS O DIREITO DE EFETUAR MODIFICAÇÕES TÉCNICAS OU DE MATERIAIS SEM PRÉVIO AVISO.

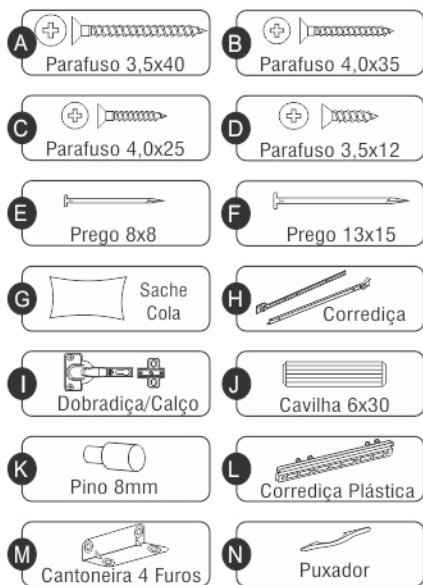

Componentes Quant.

01 - BASE	1
02 - LATERAL DIREITA MENOR	1
03 - DIVISÃO DIREITA	1
04 - TAMPINHO MENOR	1
05 - DIVISÃO ESQUERDA	1
06 - LATERAL ESQUERDA	1
07 - TAMPO MAIOR	1
08 - PRATELEIRA OPCIONAL MAIOR	1
09 - PRATELEIRA OPCIONAL MENOR	1
10 - PORTA MAIOR	1
11 - PORTA MENOR	1
12 - COSTAS PORTA MAIOR	1
13 - COSTAS DOS CESTOS	1
14 - COSTAS MENOR	1
16 - LATERAL GAVETA	2
17 - TRASEIRO GAVETA	1
18 - FRENTE GAVETA	1
19 - FUNDO GAVETA	1

FAVOR IDENTIFICAR AS PEÇAS E COLOCAR SEUS RESPECTIVOS ACESSÓRIOS

Sequência de Montagem

- 01 - Comece a montagem pela peça 1;
- 02 - Encaixar as correções plásticas e parafusar as correções metálicas nas peças 3 e 5;
- 03 - Encaixe e parafuse as peças 2, 3, 5 e 6 na peça 1;
- 04 - Encaixar as peças 4 na peça 2 e parafusar na peça 3;



ATENÇÃO:

O MÓVEL DEVE SER MONTADO DEITADO.

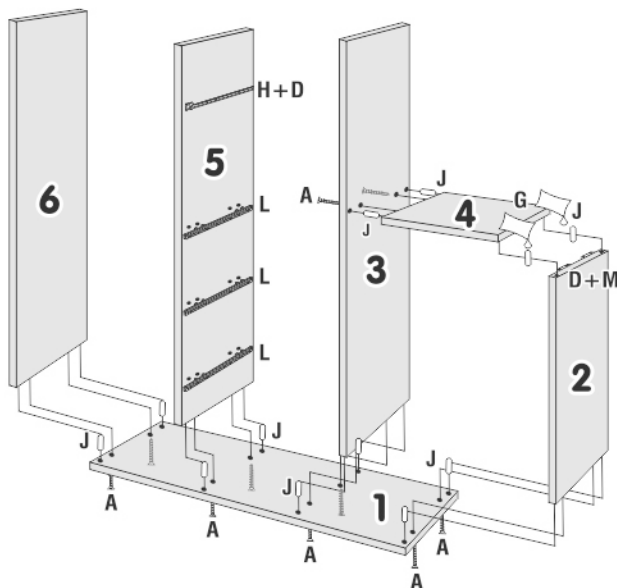

Sequência de Montagem

- 05 - Parafuse os pés na peça 1;
06 - Fixar peça 7 nas peças 3, 5 e 6.

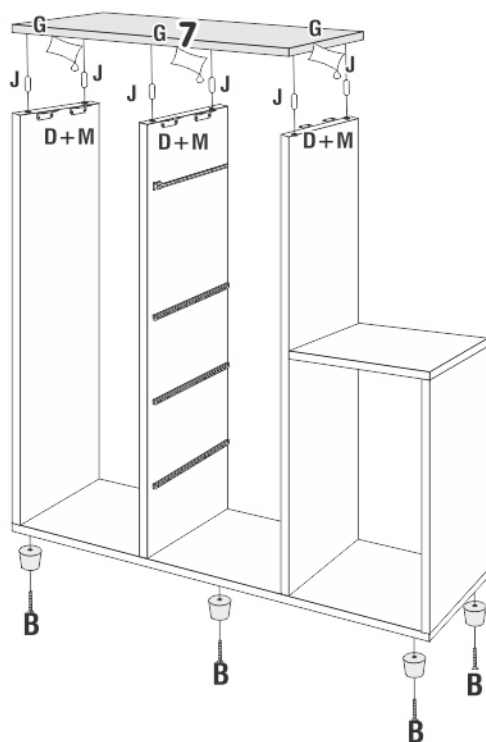

Sequência de Montagem

- 07 - Pregar as costas 12, 13 e 14,

OBS.: Acertar as costas para melhor esquadramento do móvel.

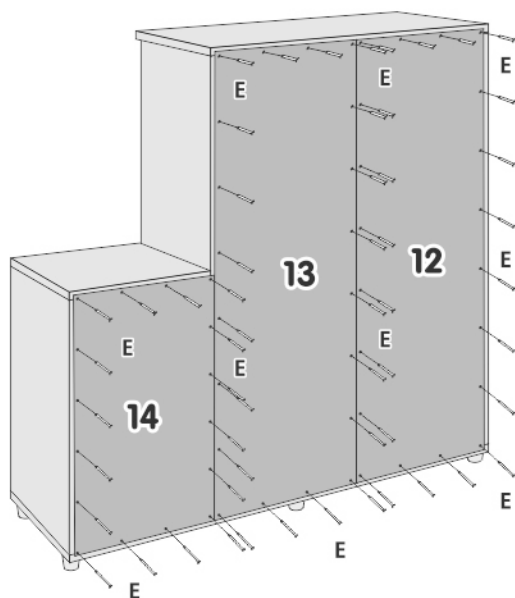
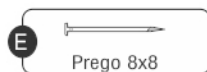

Sequência de Montagem

- 08 - Fixar as portas 10 e 11 conforme desenho ao lado;
09 - Montar as peças 8 e 9.

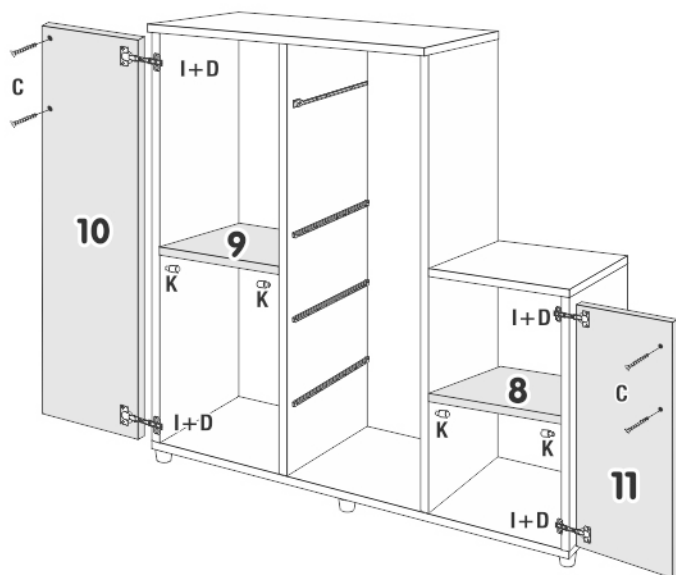
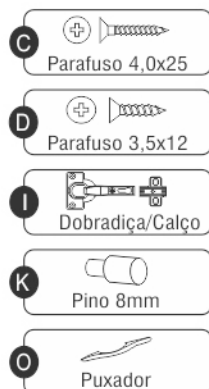

Sequência de Montagem

- 10 - Encaixar as peças 16 na peça 18;
11 - Pregar a peça 17 nas peças 16;
12 - Pregar peça 19 nas peças 16 e 17 conforme desenho abaixo, ajustando para melhor esquadrejamento da gaveta;
13 - Parafusar as corredeiras por cima da peça 16.

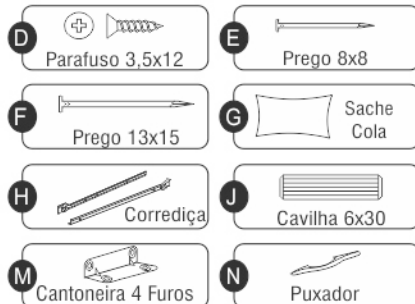

MONTAGEM GAVETA

