

# MANUAL DE MONTAGEM

## ATENÇÃO:

- 1 - Ler atentamente todo o manual antes de iniciar a montagem do móvel.
- 2 - A montagem deve ser feita em uma superfície plana e limpa.
- 3 - Recomenda-se utilizar a embalagem do móvel para forrar e chão e assim não danificá-los

## LIMPEZA E CONSERVAÇÃO:

A limpeza do móvel deve ser feita com utilização de pano umedecido com água, podendo conter uma pequena quantidade de álcool. Não utilize produtos abrasivos.

## GARANTIA:

90 dias para defeitos de fabricação.

Quantidade de pessoas  
necessárias para montar o  
móvel

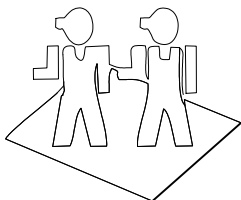

Tempo necessário para a  
montagem: 55min



Ferramentas necessárias

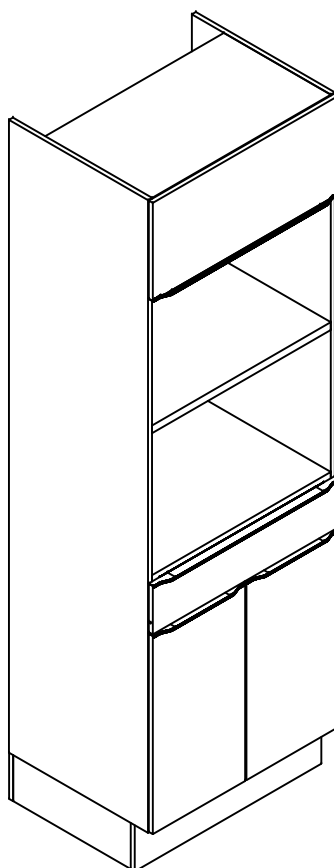
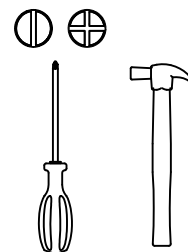

<b>Lista de peças</b>						
<b>Código de assistência</b>	<b>Descrição</b>	<b>Quant.</b>	<b>Compr. (mm)</b>	<b>Larg. (mm)</b>	<b>Espes. (mm)</b>	<b>Caixa/ volume</b>
01	Lateral direita	1	2050	520	15	A
02	Lateral esquerda	1	2050	520	15	A
03	Base	1	669	520	15	B
04	Prateleira inferior	1	669	480	15	B
05	Base do aéreo	1	669	400	15	B
06	Chapéu	1	669	400	15	B
07	Costa do aéreo	1	669	294	15	B
08	Rodapé frontal e traseiro	2	698	150	15	A
09	Rodapé lateral	2	440	150	15	A
10	Lateral de gaveta esquerda	1	450	100	15	B
11	Lateral de gaveta direita	1	450	100	15	A
12	Cabeceira de gaveta	1	612	100	15	B
13	Portas inferiores	2	345	642	15	A
14	Porta superior	1	695	318	15	B
15	Frente de gaveta	1	695	157	15	A
16	Tampo inferior	1	669	520	25	B
17	Tampo superior	1	669	480	25	B
18	Costa	2	690	403	3	B
19	Fundo de gaveta	1	625	448	3	B

Ferragem			
	Código de assistência	Descrição	Quant.
A	30945	Minifix (parafuso)	26
B	30950	Minifix (tambor)	26
C	4214	Parafuso chato 3,5x14 cabeça rebaixada	50
D	491	Parafuso chato 4,0x25 bicromatizado	4
E	1802	Cavilha 6x30mm	40
F	107	Prego 10 x 10	30
G	149	Prego 13 x 15	4
H	899	Cantoneira de metal	4
I	41	Cola branca em bisnaga (10g)	1
J	85	"L" de metal	6
K	1901	Sapata deslizadora preta	4
L	31260	Tapa furo adesivo 19mm Branco	26
L	40392	Tapa furo adesivo 19mm Itapua	26
M	21461	Tapa furo adesivo 13mm Branco	4
M	40391	Tapa furo adesivo 13mm Itapua	4
N	40534	Batente de silicone incolor	8
O	40410	Etiqueta marca "Kappesberg Premium"	1
P	25449	Ponteira para puxador slim cromada	4
P	40401	Ponteira para puxador slim rose	4

Q	25443	Puxador alumínio slim 555mm	2
R	95	Parafuso flange 5,0x50 zincado branco	6
S	8827	Suporte aéreo metalizado zincado branco	4
T	8828	Capa para suporte aéreo metal branca	4
T	28549	Capa para suporte aéreo metal pisano	4
U	10745	Bucha nylon 8x50	6
V	25827	Parafuso flange 3,5x14 zincado branco	24
W	18458	Suporte triangular preto	4
X	5256	Parafuso chato 4,0x20 bicromatizado	4
Y	226	Parafuso chato 4,0x40 bicromatizado	2
Z	38308	Trilho telescópico mini light (30) 450mm	1
AA	10079	Perfil "H" 670mm Branco	1
AA	14991	Perfil "H" 670mm Carvalle	1
AB	8578	"L" de Zamaq 13x13	4
AC	8688	Parafuso união metálico	4
AD	7787	Dobradiça reta 35	6
AE	7787	Calço para dobradiça	6
AF	7787	Parafuso panela 4x14 para dobradiça	20
AG	25448	Puxador alumínio slim 205mm	2
AH	6955	Pistão a gás de 80N	1



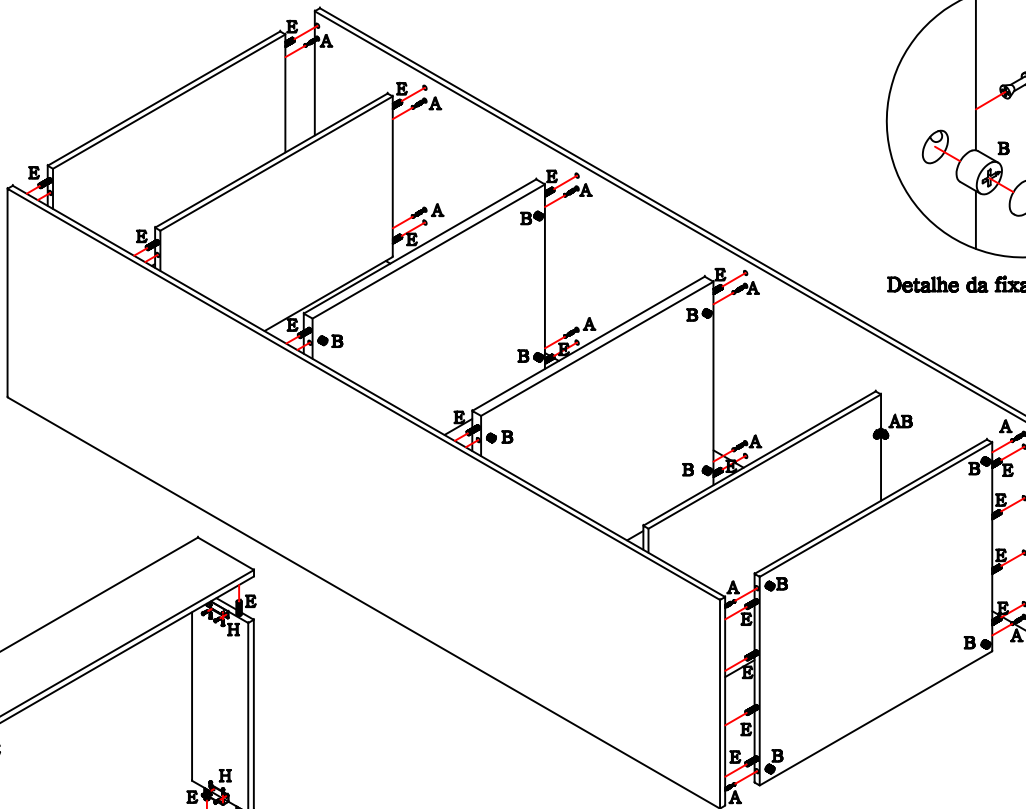

Detalhe da fixação do Minifix.

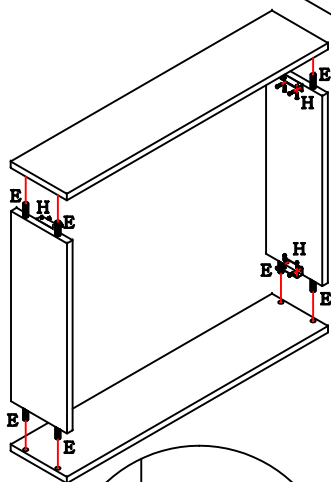
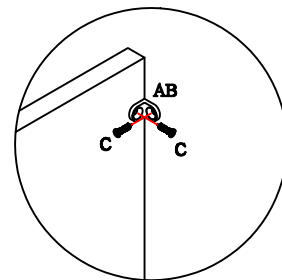

Utilize os parafusos "V" para fixar o puxador.

A dobradiça "AD" deve ser encaixada no calço "AE" e estes colocados com os parafusos "AF" na porta e "AC" no chapéu.

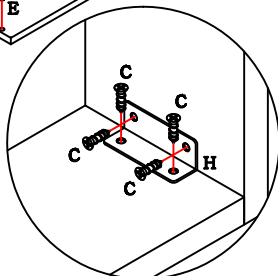

Fixe os rodapés com as cantoneiras "H" pelo lado interno.

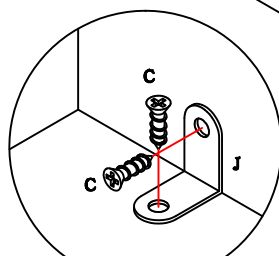
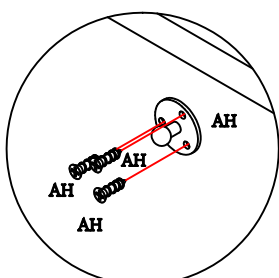
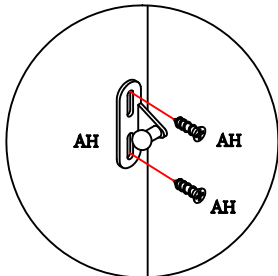
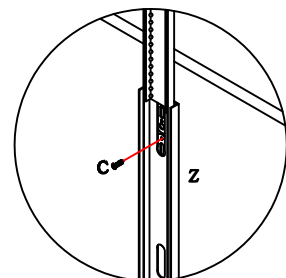
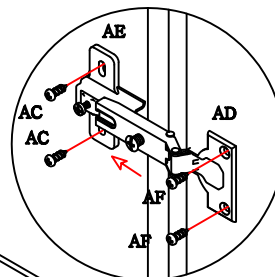
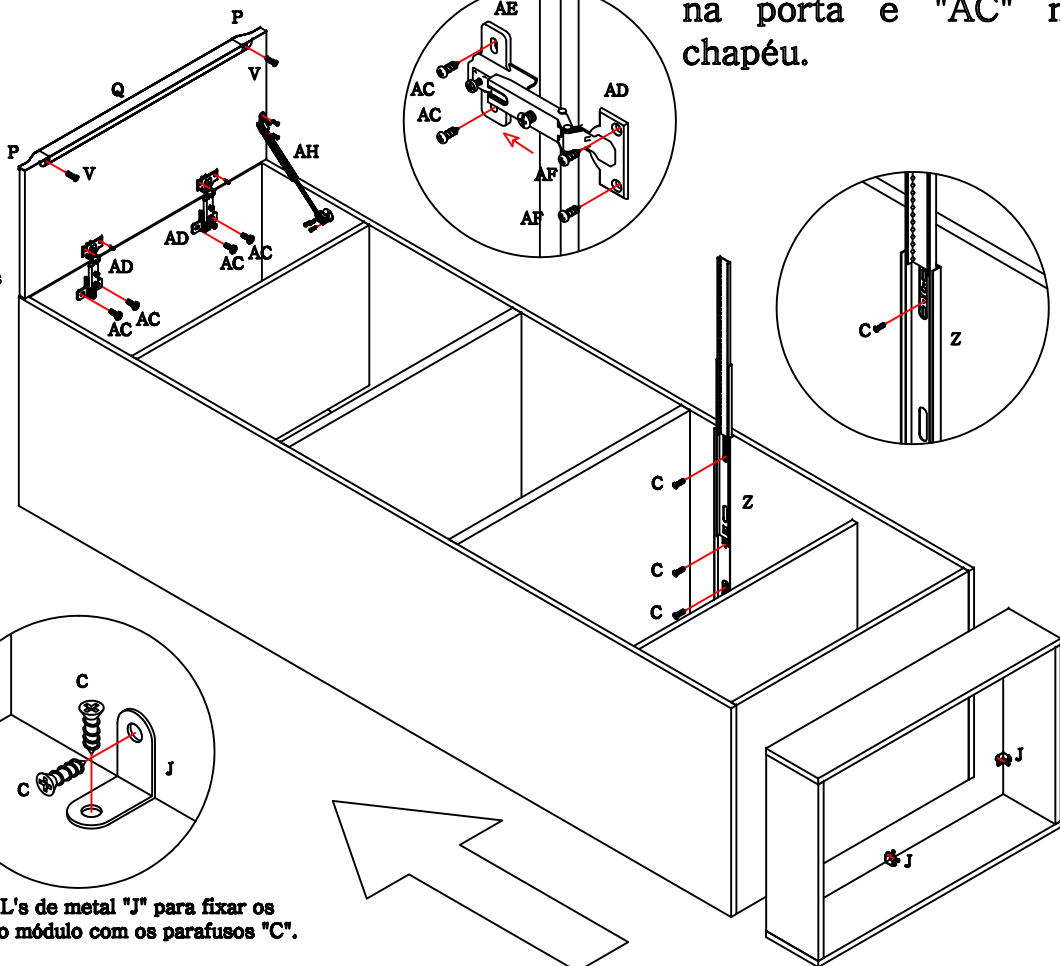

Utilize os L's de metal "J" para fixar os rodapés no módulo com os parafusos "C".

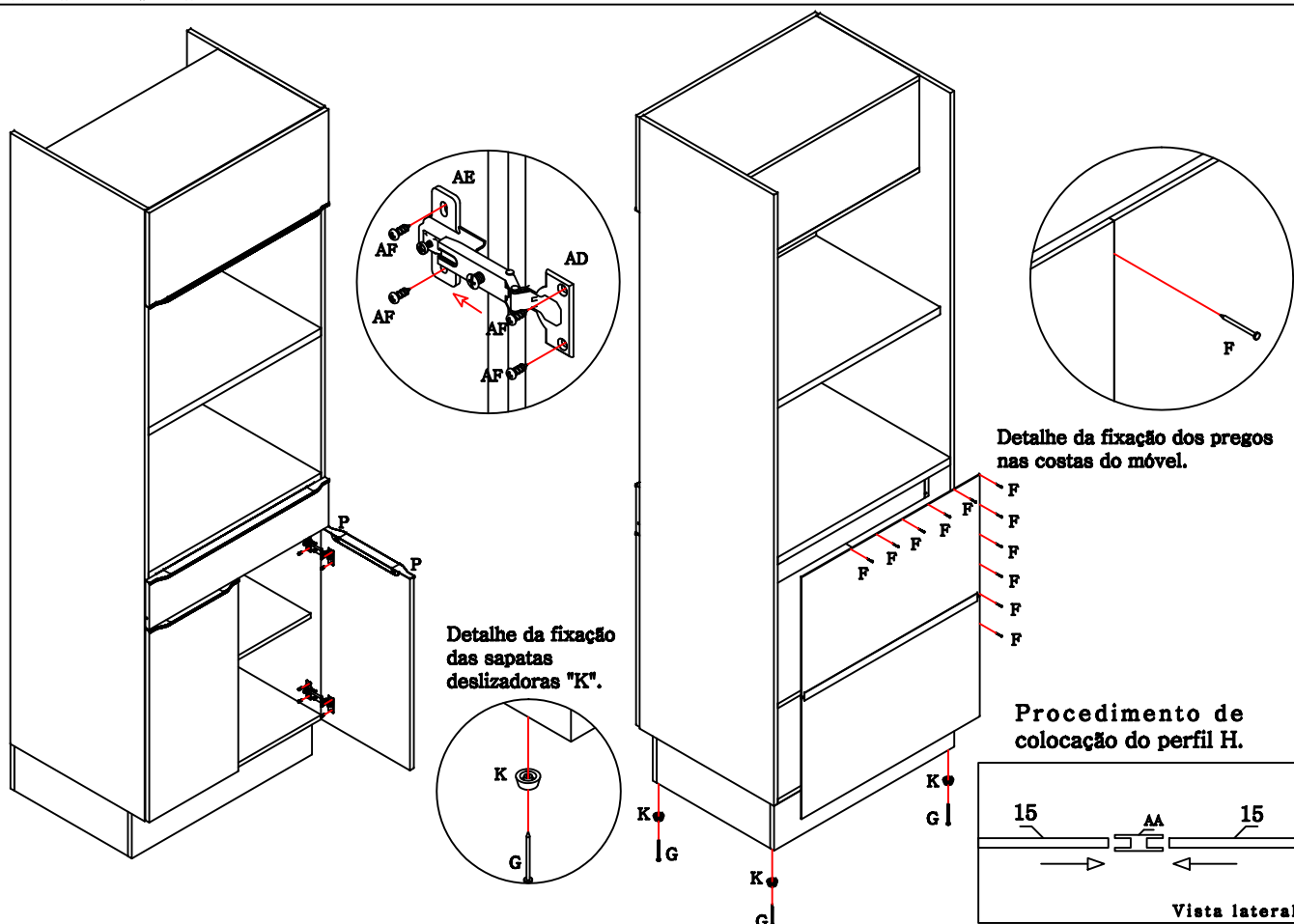

Para montar a cozinha suspensa:

- Utilize o rodapé frontal ou traseiro "08" que acompanha o móvel como apoio para sua fixação na parede, utilizando a bucha "U" e o parafuso "R".
- Em cada lateral fixe um suporte aéreo metalizado "S" com o parafuso "C" e na parede com o parafuso "R" e com a bucha "U".
- Coloque uma capa "T" em cada suporte "S".

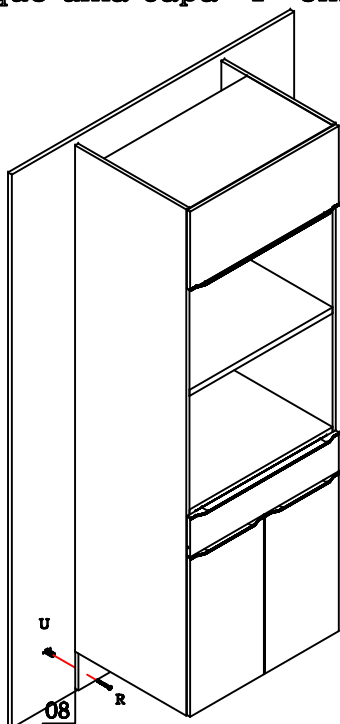

Utilize o parafuso "D" para unir um módulo no outro.

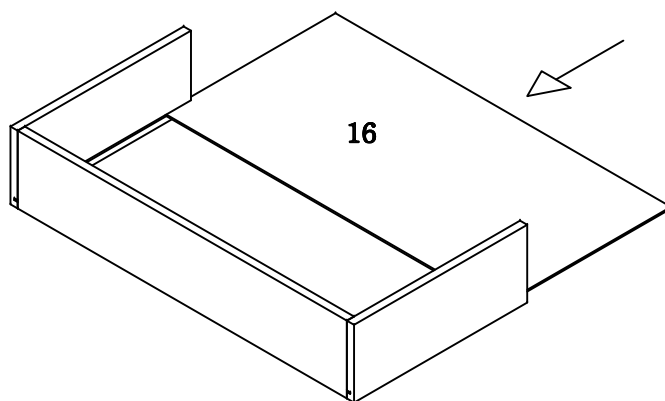
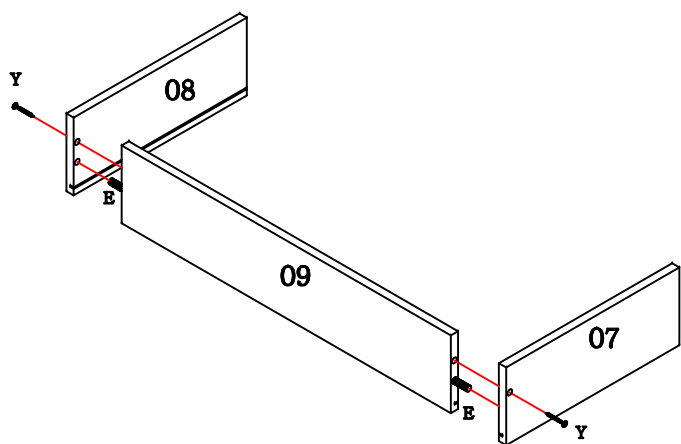

Utilize os parafusos "V"  
 para fixar o puxador.

