

MANUAL DE MONTAGEM

ATENÇÃO:

- 1 - Ler atentamente toda o manual antes de iniciar a montagem do móvel.
- 2 - A montagem deve ser feita em uma superfície plana e limpa.
- 3 - Recomenda-se utilizar a embalagem do móvel para forrar e chão e assim não danificá-los

LIMPEZA E CONSERVAÇÃO:

A limpeza do móvel deve ser feita com utilização de pano umedecido com água, podendo conter uma pequena quantidade de álcool. Não utilize produtos abrasivos.

GARANTIA:

90 dias para defeitos de fabricação.

Quantidade de pessoas
necessárias para montar o
móvel

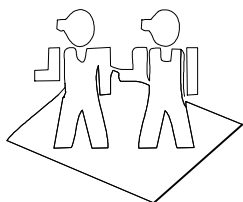

Tempo necessário para a
montagem: 45min



Ferramentas necessárias

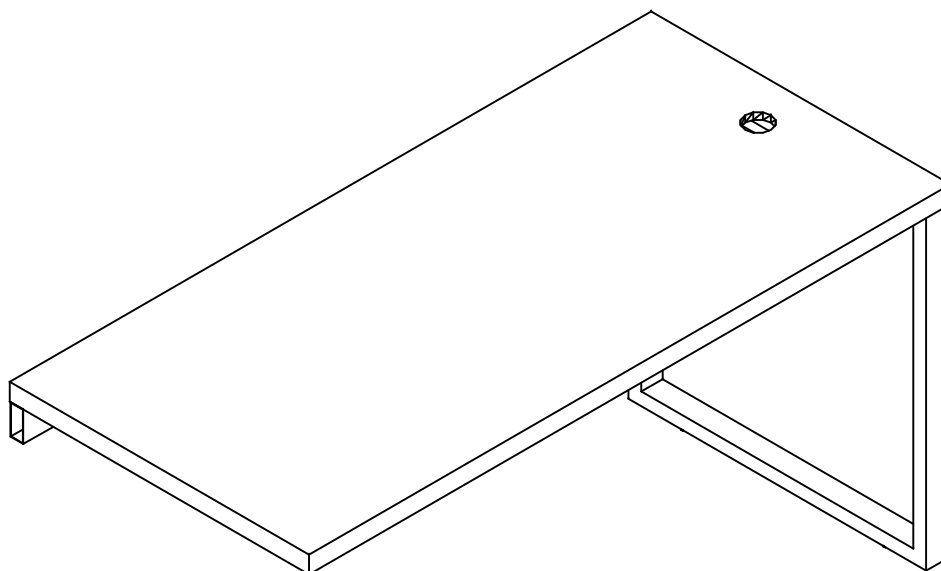
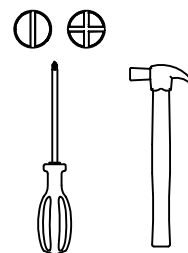







Garantia de 03 meses, por
defeito de fabricação.

Lista de peças

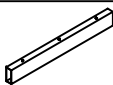
Código de assistência	Descrição	Quant.	Compr. (mm)	Larg. (mm)	Espes. (mm)	Caixa/ volume
03	Tampo	1	1500	700	40	A

Ferragem

Código de assistência	Descrição	Quant.
A 23673	Parafuso chato 5,0x90	3
B 40587	Parafuso estrutural 1/4 x 80 allen	2
C 95	Parafuso flange 5,0x50 zincado branco	4
D 10101	Sapata regulável 1/4 x 10	2
E 40647	Afastador para 10x10 47mm para tubo 30x50	2
F 248	Chave allen Z 1/4	1
G 40671	Tampa CPL preta	2

H	40571		Pé preto fosco	1
I	40570		Longarina 1445mm	1
J	8202		Passa fio 60mm preto	1
K	58		Etiqueta marca "Kappesberg"	1
L	1454		União de metal	3
M	4214		Parafuso chato 3,5x14 cabeça rebaixada	12
N	41442		Apoio para afastador de tubo 30x50	1



Utilize a chave "F" para fixar os parafusos "B" nos pés e longarinas.

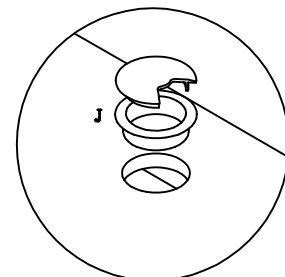
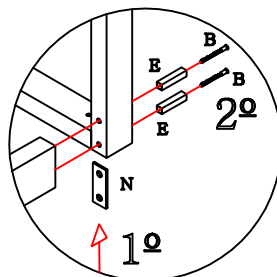
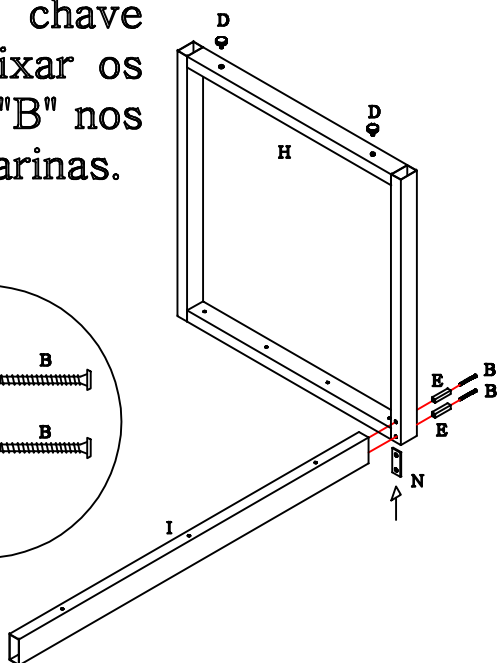
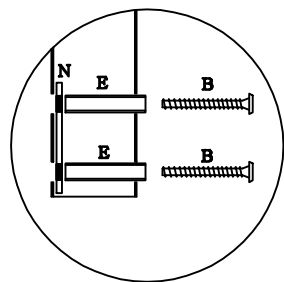

Na fixação do pé e longarina no tampo, observe que deverá ficar uma folga de 5mm da lateral do tampo até os pés.

Utilize a união de metal "L" para fixar essa mesa em outra.

