

# INSTRUÇÃO DE MONTAGEM INSTRUCCIONES DE MONTAJE

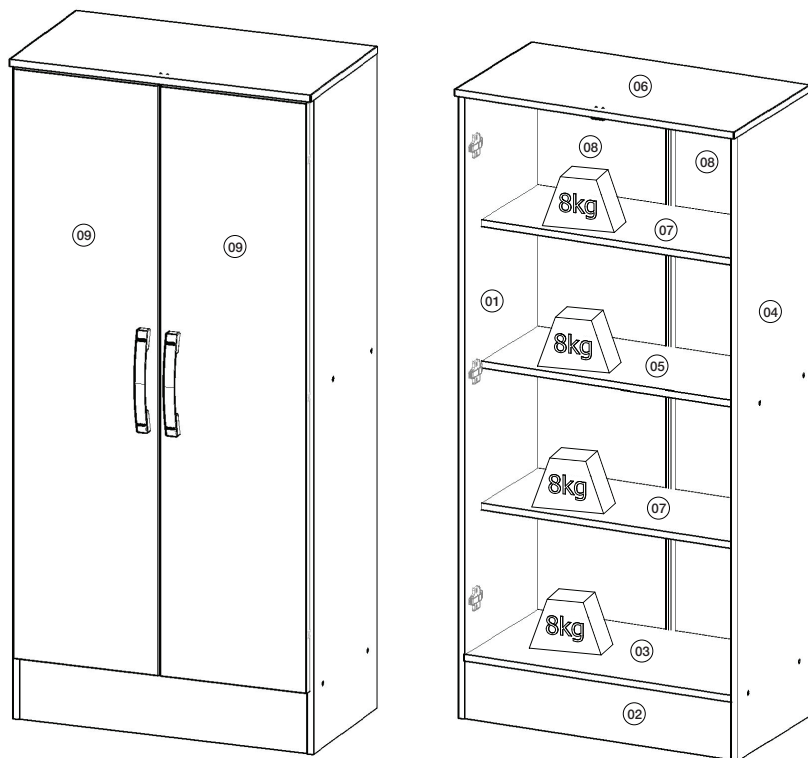

## Multiuso 1300 2Pts/ Multiuso 1300 2 Pts



### Referência/Cor

- B14-10 - Branco
- B14-70 - Amêndoa
- B14-74 - Gris/Palha
- B14-76 - Gris
- B14-83 - Moka
- B14-94 - Rústico

### Requisitos para montagem Requisitor para la montaje

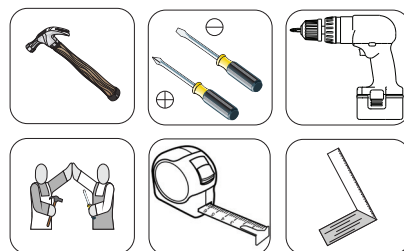

Imagens meramente ilustrativas  
Imágenes meramente ilustrativas

Pesos máximos recomendados com carga uniformemente distribuídas.  
Peso máximo recomendado con la carga distribuida uniformemente.

### Lista de Peças / Lista de piezas

Item	Caixa	Qtd	Descrição/ Descripción	Medidas (mm)	B14-10 Branco	B14-70 Amêndoa	B14-74 Gris/Palha	B14-76 Gris	B14-83 Moka	B14-94 Rústico
01	1/1	01	Lateral esquerda/ Lateral izquierdo	1288x320x12	03152067	03152655	03152193	03152193	03152747	03152749
02	1/1	01	Rodapé frontal/ Rodapié frontal	584x120x12	03270854	03271096	03270942	03270942	03271126	03271127
03	1/1	01	Base/ Base	584x320x12	03291986	03291988	03292125	03292125	03292630	03292632
04	1/1	01	Lateral direita/ Lateral derecho	1288x320x12	03152068	03152656	03152194	03152194	03152748	03152750
05	1/1	01	Prateleira fixa/ Estante fija	584x250x12	03220848	03220848	03220848	03220848	03220848	03220848
06	1/1	01	Tampo/ Tapa	610x335x12	03291985	03292560	03292124	03292124	03292629	03292631
07	1/1	02	Prateleira/ Estante	584x250x12	03220849	03220849	03220849	03220849	03220849	03220849
08	1/1	02	Fundo/ Fondo	1177x298x3	03111077	03111077	03111077	03111077	03111077	03111077
09	1/1	02	Porta/ Puerta	1160x295x15	03211270	03211718	03211397	03211398	03211769	03211770

### Lista de Ferragens / Lista de Herrajes

08, Paraf. 3,5x40mm CHT.	04, Paraf. 3,5x25mm FLA.	31, Paraf. 3,5x12mm FLA.	01, Etiqueta resinada Briz	08, Cavilha 5x25mm	04, Prego 12x12 Anelado	36, Prego 10x10
03, Cantoneira plástica	08, Suporte prateleira	06, Calço metal 5mm	06, Dobradiça metal 26mm	04, Sapata "U" 12x12	02, Puxador Indonesia 128mm	01, Perfil "H" 1162mm
01, Batente 15x25mm	01, Paraf. 4,0x24mm FLA.	<b>SISTEMA DE MONTAGEM</b> O sistema de montagem dos produtos, funciona de acordo com a ordem crescente dos números indicados no desenho. Ex: 01, 02, 03, 04... até a conclusão da montagem.		<b>SISTEMA DE MONTAJE</b> El sistema de montaje de productos, funciona de acuerdo con el orden de los números indicados en el dibujo. Ejemplo: 01, 02, 03, 04 ... hasta la realización de la asamblea.		

#### AVISO

Para limpeza de seu móvel, use uma flanela seca ou umedecida, e não utilize produtos químicos que possam danificar seu produto.

#### ADVERTENCIA

Para la limpieza de sus muebles, utilice un trapo seco o humedecido, y no utilice productos químicos que puedan dañar el producto.

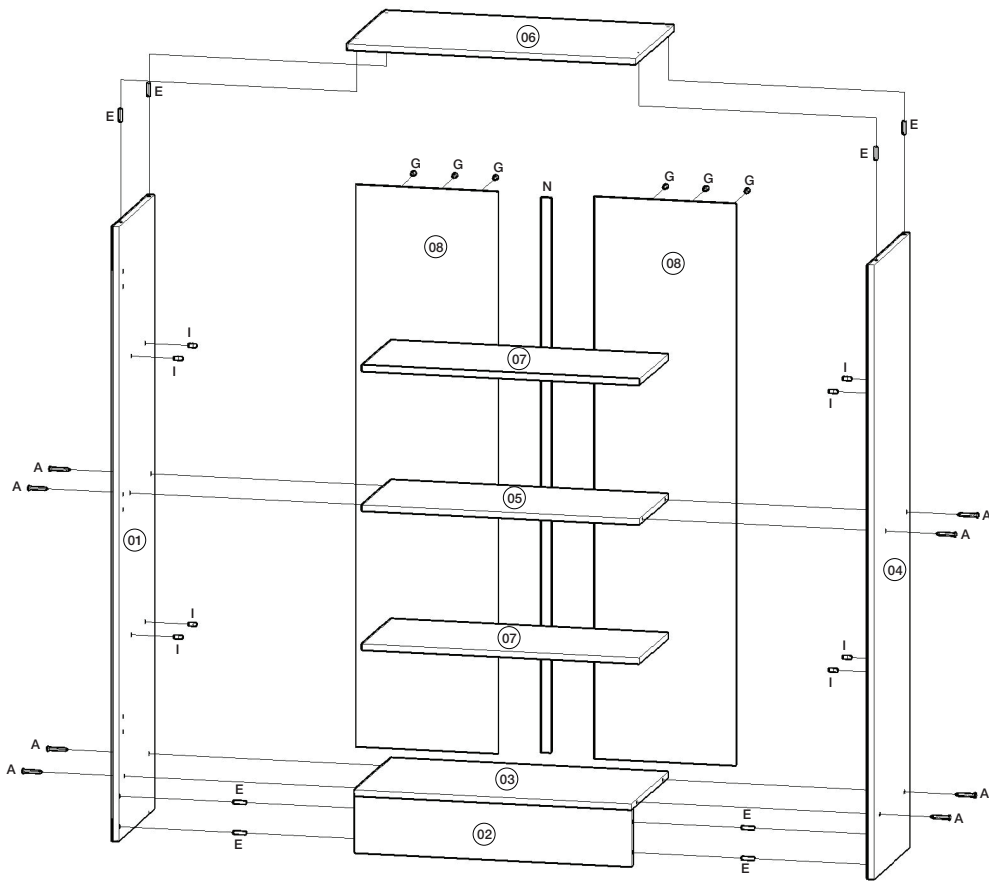

Fixação do roupeiro na parede.

Fijación Armario en la pared.

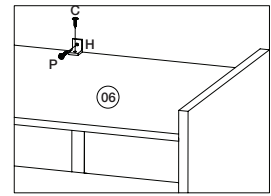

**ADVERTÊNCIA**  
Imprescindível a fixação do produto com a cantoneira na parede, o mesmo não deve ser utilizado se este acessório não for colocado. A não colocação deste poderá permitir que o produto vire, causando acidente.

**ADVERTENCIA**  
Es indispensable la fijación del producto con el soporte de la pared, no debe usarse si este accesorio no está colocado. Si no coloca puede permitir el vuelco del producto, causando accidentes.

Fixação da cantoneira (H) no Tampo (06) com as Laterais (01) e (04).

Soporte de fijación (H) en la cubierta (06) con los lados (01) y (04).

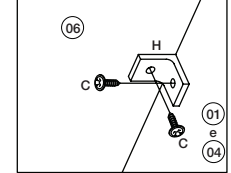

Fixação dos Suporte prateleira (I) nas Laterais (01) e (04).

La fijación del soporte de estante (E) en los laterales (01) y (04).

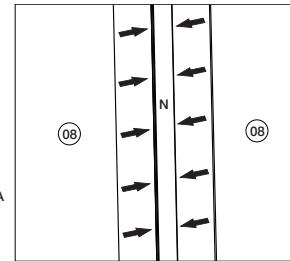

Fixação do Perfil H (N) nos Fundos (08).

Fijación Perfil H (N) en los Fondos (08).

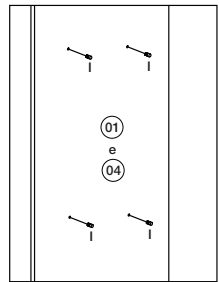

As Sapatas U 12x12 (L) devem ficar o mais próximo possível da borda das laterais.

El zapatos U 12x12 (L) Ellos deben estar lo más cerca posible del borde del lado.

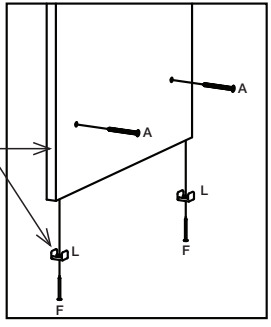

Fixação das Sapatas U 12x12 (L) nas Laterais (01) e (04).

Fijación de zapatos U 12x12 (L) los laterales (01) y (04).

Fixação dos Calços (J) nas Laterais (01) e (04).

La fijación de las cunãs (J) los laterales (01) y (04).

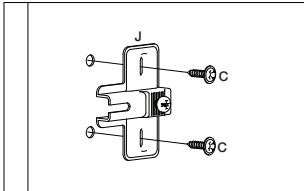

Fixação dos Dobradiças (K) nas Portas (09).

Las bisagras de fijación (K) las puertas (09).

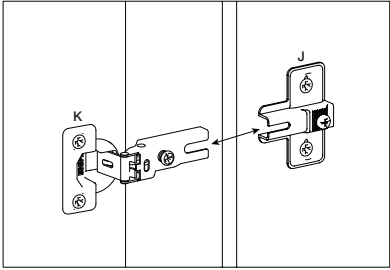
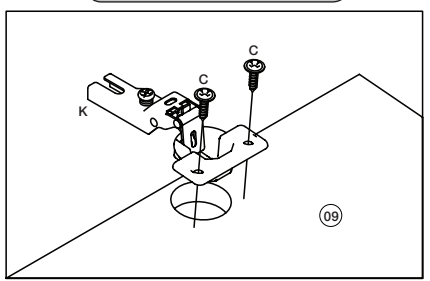

Encaixe das Dobradiças (K) nos Calços (J).

Montar las bisagras (K) en las cunãs(J).

