

LEGENDA

COD. ASSISTENCIA	PEÇAS	QTD	COMPR	LARG	ESPES	CAIXA
24368	PORTA DIREITA DOS FRISOS	01	2117mm	977mm	15mm	B
24369	LATERAL DIREITA	01	2240mm	540mm	15mm	A
24370	LATERAL ESQUERDA	01	2240mm	540mm	15mm	A
24371	CHAPÉU	01	2000mm	540mm	15mm	C
24372	BASE	01	2000mm	540mm	15mm	C
24373	BASE DO MALEIRO	01	2000mm	448mm	15mm	C
24374	DIVISORIA MAIOR	01	1764mm	448mm	15mm	C
24375	DIVISORIA MENOR	01	1169mm	448mm	15mm	A
24376	TAMPO DE GAVETA	01	978mm	448mm	15mm	A
24377	PRATELEIRAS MAIORES	02	1007mm	448mm	15mm	A
24378	BASE DO ESPELHO	01	481mm	448mm	15mm	A
24379	PRATELEIRAS MENOR	01	481mm	384mm	15mm	A
24380	PLASTRA	01	350mm	96mm	15mm	A
24381	PORTA ESQUERDA	01	2117mm	977mm	15mm	B
24382	COSTA DO ESPELHO	01	768mm	447mm	15mm	A
24383	FRENTE DE GAVETA	03	962mm	160mm	15mm	C
24384	LATERAL DE GAVETA	06	400mm	120mm	15mm	A
24385	CABECEIRA DE GAVETA	03	924mm	120mm	15mm	C
24386	RODAFRRD	01	2032mm	64mm	15mm	C
24387	RODAPE FRONTAL	01	2000mm	64mm	15mm	C
24388	RODAPE TRASEIRO	01	2000mm	64mm	15mm	C
24389	RODAPE INTERNO MENOR	02	488mm	64mm	15mm	A
24390	RODAPE INTERNO MAIOR	01	560mm	114mm	15mm	A
24391	COSTA LARGA	01	1782mm	1024mm	3mm	B
24392	COSTA ESTREITA	01	1782mm	995mm	3mm	B
24393	COSTA DO MALEIRO	01	2019mm	367mm	3mm	C
24394	FUNDO DE GAVETA	03	937mm	398mm	3mm	A

	CGD.	FERRAGEM	QTD.
A	2592	PARAFUSO ZINCADO BRANCO 4,0x40	55
A	4042	PARAFUSO ZINCADO BRANCO 4,0x40	55
A	4404	PARAFUSO PINTADO BRANCO 4,0x40	55
B	226	PARAFUSO CHATO 4,0x40 BICROMATIZADO	01
C	1828	PARAFUSO PAINELA 3,5x14 ZINCADO BRANCO	08
D	4214	PARAFUSO CHATO 3,5x14 ZINCADO BRANCO	109
E	5256	PARAFUSO CHATO 4,0x20 BICROMATIZADO	12
F	19730	PARAFUSO MAQUINA 4x20 PAINELA PHILIPS	02
G	18458	SUPORTE TRIANGULAR PRETO	12
H	107	PREGOS 10X10	159
I	1802	CAVILHA 6x30MM	82
J	1925	CAVILHA 6x50MM	01
K	1423	FIXADOR DE COSTA	30
L	85	L DE METAL	11
M	41	COLA BRANCA EM BISNAGA	01
N	4860	ROLETE SEM REGULAGEM	02

Q	4860	ROLETE COM REGULAGEM	02
P	4860	GUIA METALICO	04
Q	1446	SUPORTE GABINETE DBLONGO DE PLASTICO	04
R	61	FECHADO ROLETE	01
S	7880	PINO DOBRADICA BRANCO	02
T	5288	CORREDICA 40MM DE METAL BRANCA	03
U	899	CANTONEIRA DE METAL	09
V	118	SUPORTE PARA PRATELEIRA 6x8MM BEGE	04
W	30945	PARAFUSO MINIFIX	03
X	30950	TAMBOR MINIFIX	03
Y	8090	TAMPA MINIFIX TEÇA ITALIA	03
Y	14855	TAMPA MINIFIX CARVALLE	03
Y	2347	TAMPA MINIFIX BRANCA	03
Z	19325	CONJUNTO PE PLASTICO UZ CARVALLE	01
Z	19555	CONJUNTO PE PLASTICO UZ NIDE	01
Z	19554	CONJUNTO PE PLASTICO UZ BRANCO	01
Z	31337	CONJUNTO PE PLASTICO UZ MIKA	01
AE	10277	PUXADOR DE METAL 10X10 CROMADO 999MM	01
AF	35921	ROLETTO DBLONGO 16x30 ALUMINIO FRISADO 47,3	01

AG	35959	ROLETTO DBLONGO 16x30 ALUMINIO FRISADO 99,9	01
AH	4863	TRILHO DE ALUMINIO 1999MM	02
AI	8018	TRILHO PLASTICO ALUMINIO 1999MM	02
AJ	10306	PUNTEIRA 10X10 CROMADA	02
AK	9330	PUXADOR DE CHAPRA PRETO BRILHANTE	01
AK	19695	PUXADOR DE CHAPRA MIKA	01
AK	9409	PUXADOR DE CHAPRA BRANCO	01
AL	40534	GOTTA DE SILICONE C/ LOGO K	08
AM	58	Kappesberg inóveis	01
AN	19693	REARTIL 17 x 8,2x2,3MM CROMADO 977MM	05
AD	19253	ESPELHO 76,0 X 43,9 (4MM)	01
AP	9407	BARRA DE METAL BRANCO 211,7	04
AP	9327	BARRA DE METAL PRETO 211,7	04
AP	16078	BARRA DE METAL CARVALLE 211,7	04
AP	19841	BARRA DE METAL MIKA 211,7	04
AP	35842	BARRA DE METAL NIDE 211,7	04

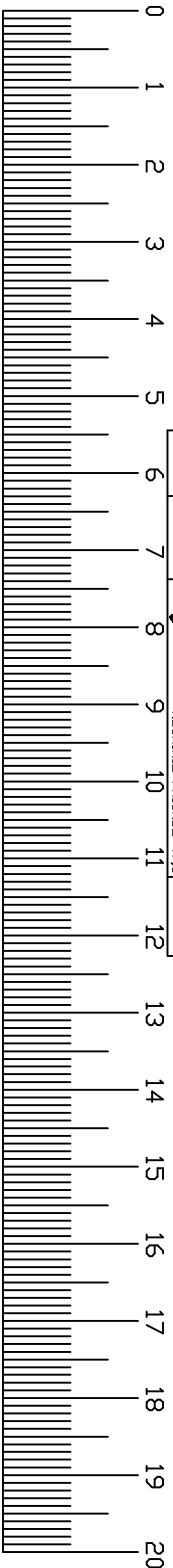

SUPORTE CABIDEIRO

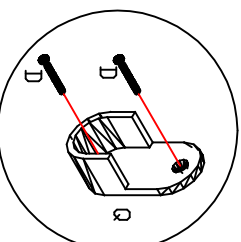

DETALHE DO FECHD

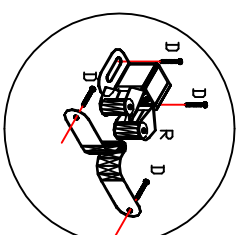

USAR CONJUNTO PÉ DE PLÁSTICO "Z" PARA FIXAR AS LATERAIS E BASE NOS RODAPÉS UTILIZANDO O PARAFUSO QUE ACOMPANHA O MESMO.

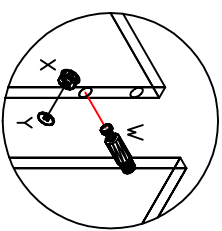
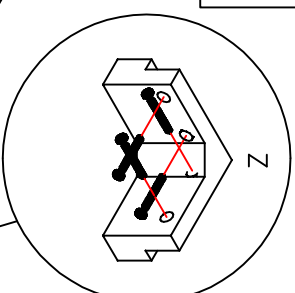

DETALHE MINIFIX

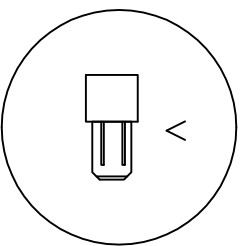

DETALHE DO SUPORTE DE PRATELEIRA

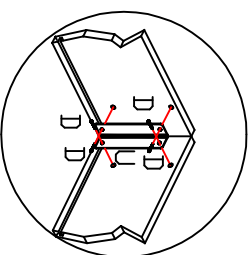

DETALHE DO SUPORTE DE PRATELEIRA

USAR CANTONEIRA "U" PARA FIXAR OS RODAPÉS NOS DOS OUTROS, E FIXANDO O RODAPÉ FRONTAL E TRASEIRO NA BASE COM "L" DE METAL UTILIZANDO O PARAFUSO "D".

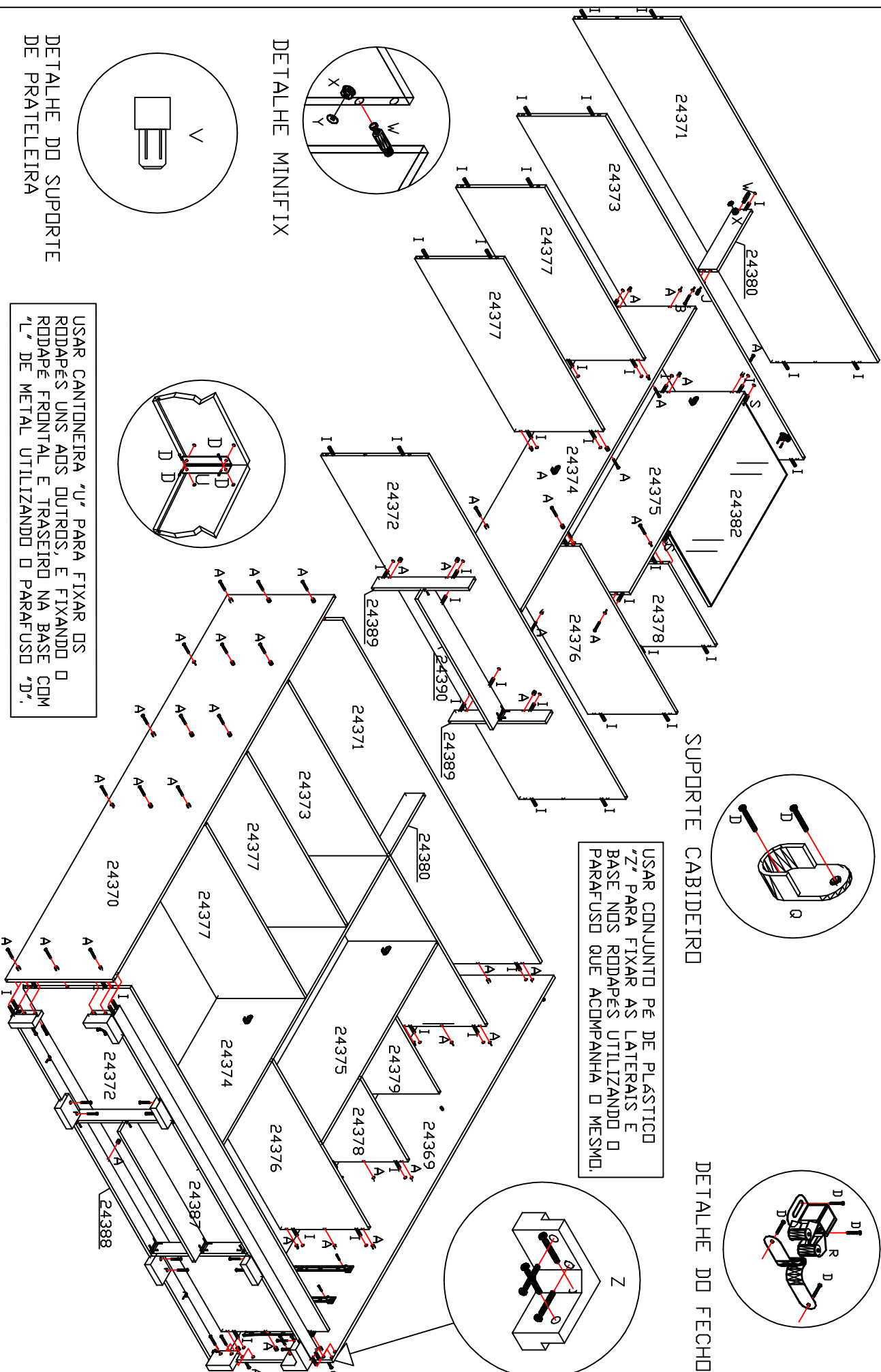

□ PUXADORE "AK" DA PORTA COM FRISOS E FIXADO COM □ PARAFUSO "D".

□ PUXADOR "AE" DA PORTA SEM FRISOS E FIXADO COM □ PARAFUSO "F".

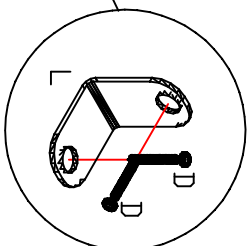
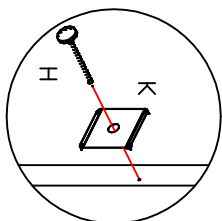
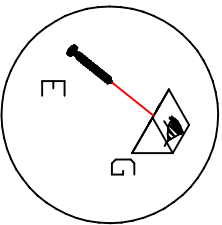

"L" DE METAL PARA PRENDER A FRENTE DE GAVETA

DETALHE DO SUPORTE DE GAVETA ESTE DEVE SER FIXADO ABAIXO DO FUNDO DE GAVETA DOIS NA FRENTE E DOIS ATRAS APÓS A GAVETA ESTAR MONTADA

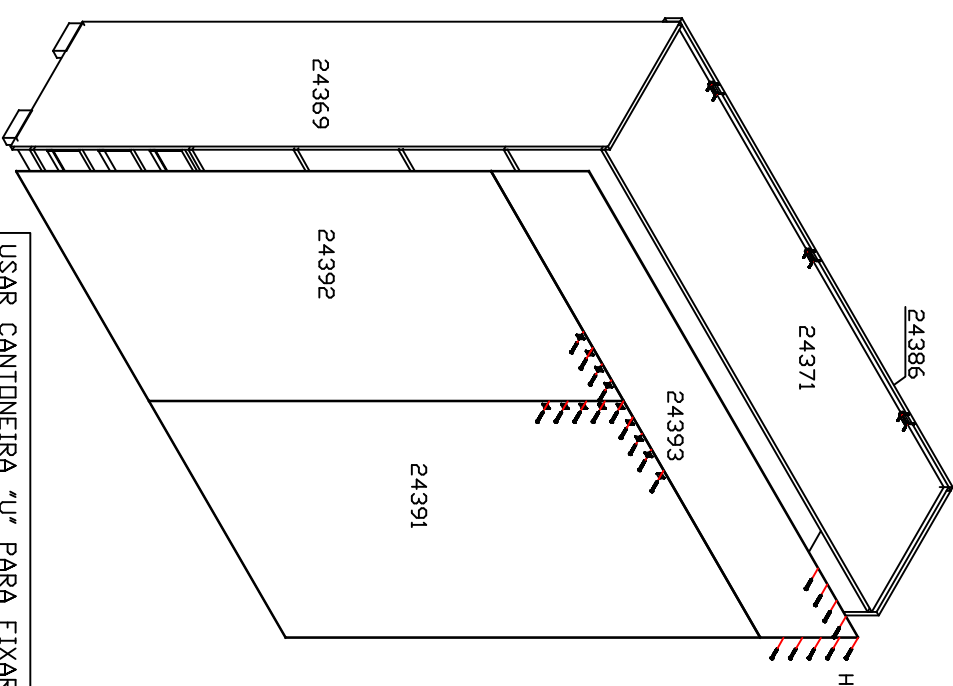
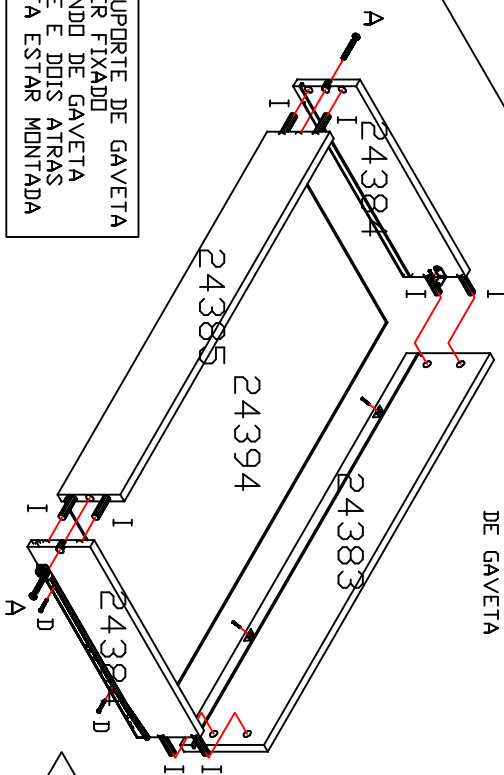

USAR CANTONEIRA "U" PARA FIXAR □ RODAFORRO NO CHAPEU UTILIZANDO □ PARAFUSO "D".

"Obs: Colocar os parafusos da corredeira pelo lado e não por baixo."

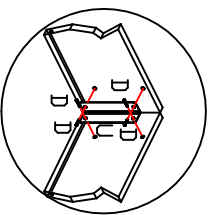

Kappesberg in óveis
www.kappesberg.com.br

Rua Emancipação 2000- Tupandi-RS
Fone: (51) 3635-8800
www.kappesberg.com.br

B572

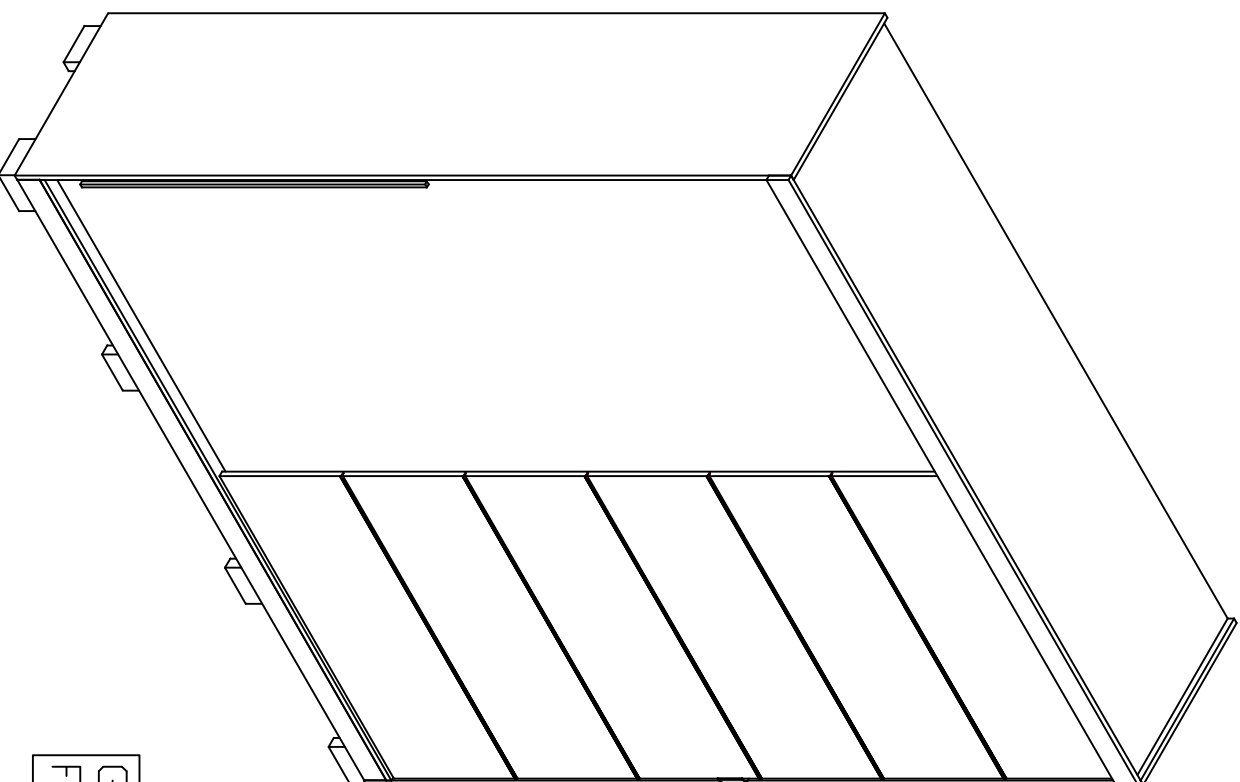

GARANTIA POR DEFEITOS DE
FABRICAÇÃO DE 03 MESES.

IMPORTANTE

B572

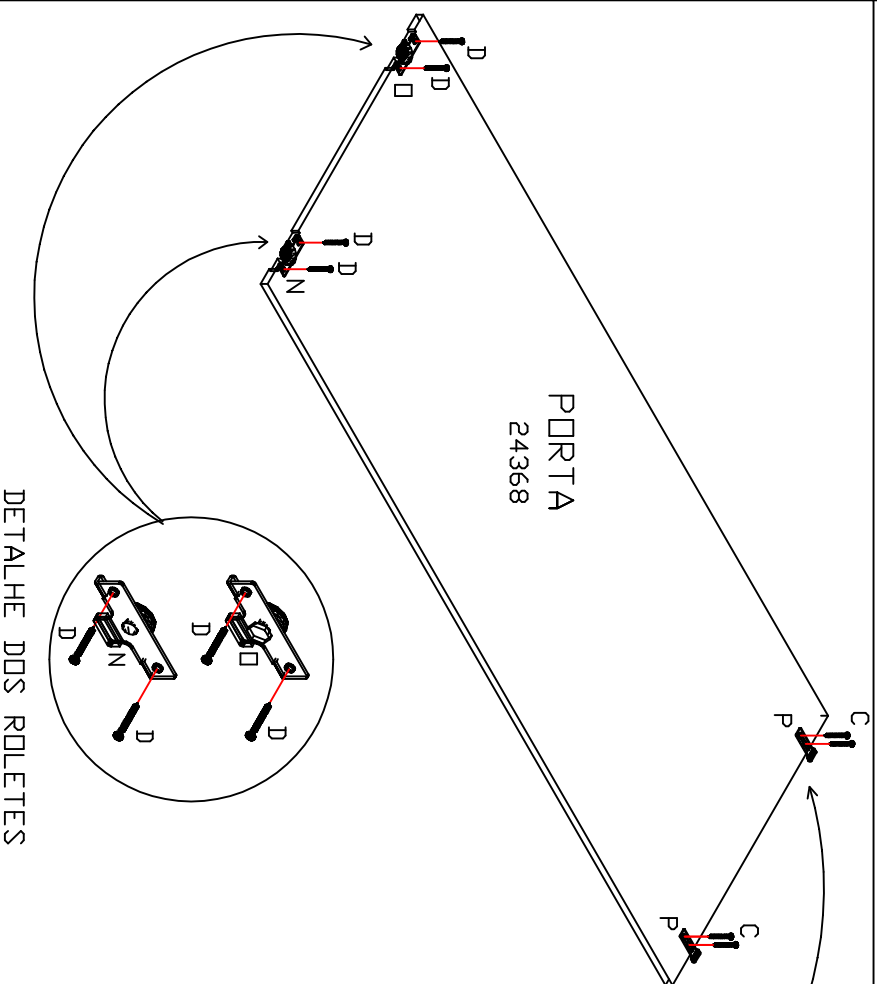

Para melhor montar as portas coloque o rolete com regulagem "D" no lado do puxador e o rolete sem regulagem "N" no lado oposto do puxador. Os guias "P" devem ser fixados com um parafuso "C", mais não deve ser apertado antes de encaixar a porta no trilho de alumínio. Após encaixar a porta no móvel levante o guia "P" p/ dentro do trilho, mais não o preione demais contra o trilho (deixar uma folga entre o guia e o trilho, para que a porta deslize melhor) que está no chapéu e aperte bem o parafuso. Em seguida coloque o segundo parafuso em cada guia.

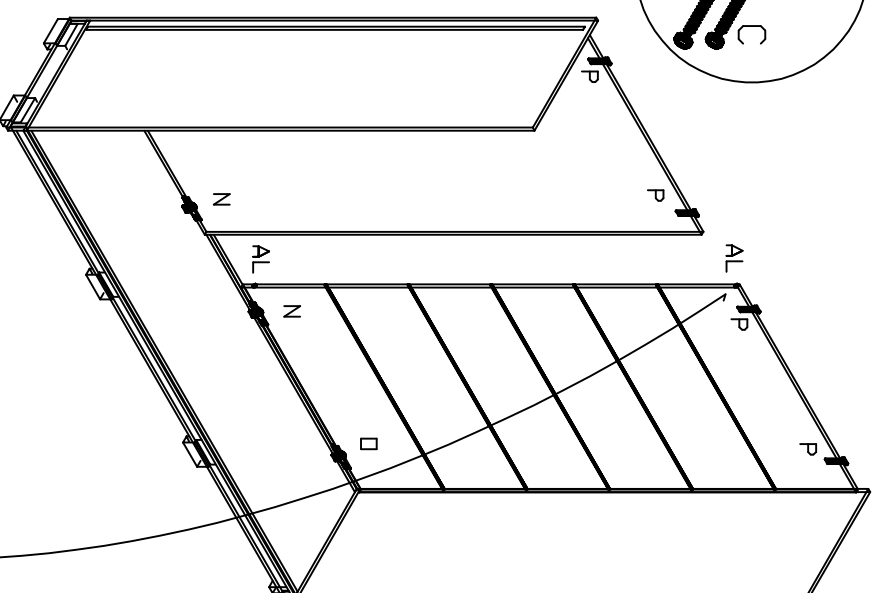

Obs: No acessório contem 2 Gotas de Silicone "AL" que devem ser colodas nas portas, para que as mesmas não batam com tanta força nas laterais e uma na outra.

- ① As portas não devem bater nas laterais do roupeiro. Devem parar 2mm antes. Para isso regule o batente plástico que está colocado dentro dos trilhos de alumínio do chapéu.
- ② A porta não pode bater no puxador da outra porta. Ajuste o batente.