

# Kappesberg

www.kappesberg.com.br

Móveis

RUA DA EMANCIPAÇÃO Nº2000 - TUPANDI-RS

Fone (51)3635-8800

Ref.: M031-CR

Obs: para assistência.Favor solicitar o numero ou cód. do item

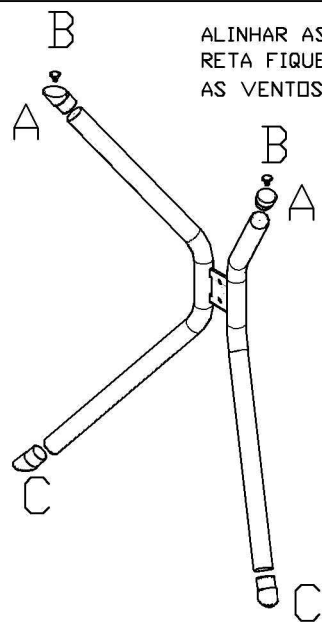

ALINHAR AS PONTEIRAS , FAZENDO QUE A PARTE RETA FIQUE PARA CIMA , ONDE SERÁ ENCAIXADA AS VENTOSAS

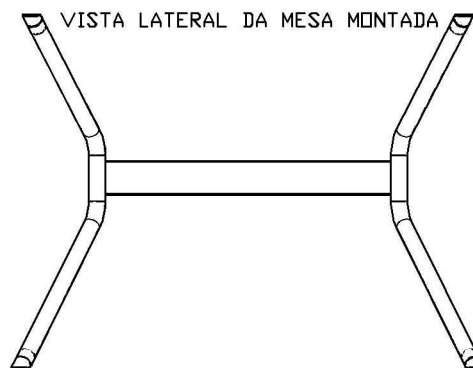

VISTA LATERAL DA MESA MONTADA

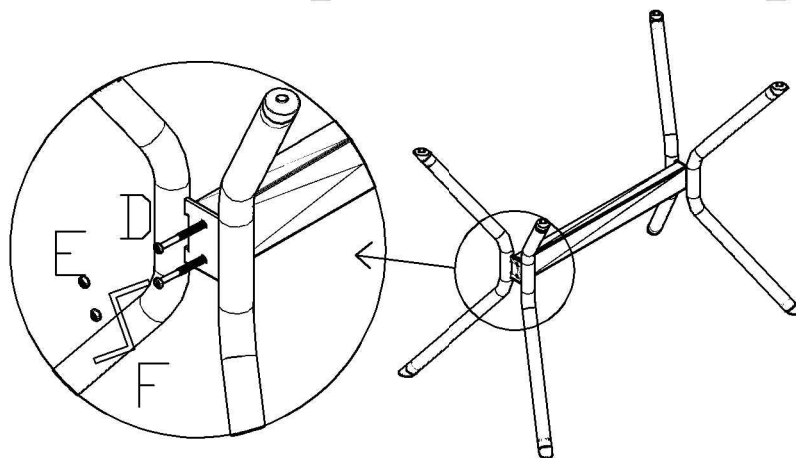





ALINHAR AS PONTEIRAS CONFORME O PISO

## Cuidados com a conservação do cromado:

- \*Limpar somente com pano seco (flanela)
- \*Evitar limpar com água, pois pode ocorrer o acúmulo de líquido em regiões específicas
- \*Não utilizar produtos de limpeza que possuem cloro em sua formação.
- \*Encerar no mínimo 1 vez por mês, com cera de base de silicone 1.

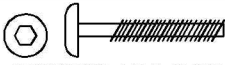
- \*Em zona litorânea encerar pelo menos 1vez por semana.A maresia e a umidade são altamente prejudiciais ao revestimento
- \*Não utilizar qualquer tipo de abrasivo de limpeza.
- \*Não deixar os estruturas expostas ao ambiente externo como sacadas,pátios....etc

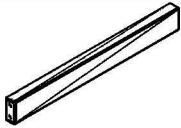
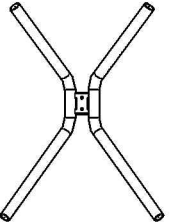
	cód.	descrição	Quant.
A	030971	 PONT. INT. 1 1/4" C/ ANGULO CR	04
B	012165	 VENTOSA ALTA COM ROSCA 24MM	04
C	030972	 PONT. INT. 1 1/4" C/ ANGULO PR	04
D	014409	 PESTRUTURAL 1/4 X 40 C/G CABECA 13 ALLEN ZC AM	04
E	009594	 TAMPA CPL CROMADA 12,5 A 13MM	04
F	000248	 CHAVETA ALLEN ZETA 1/4mm	01
G	A84	 LONGARINA DA MESA	01
H	A83	 PÉS DA MESA	02