

MANUAL DE MONTAGEM

Parabéns, você acaba de adquirir um produto Kappesberg!

A Kappesberg é uma marca que cresceu e se desenvolveu com a população brasileira e de todos os países para onde exporta, e ao longo destes anos participa do seu dia-a-dia. É por isso que o design hoje é parte da sua vida, a qualidade de cada móvel é um compromisso diário e a inovação vem para oferecer ao cliente a confiança nessa grande parceria.

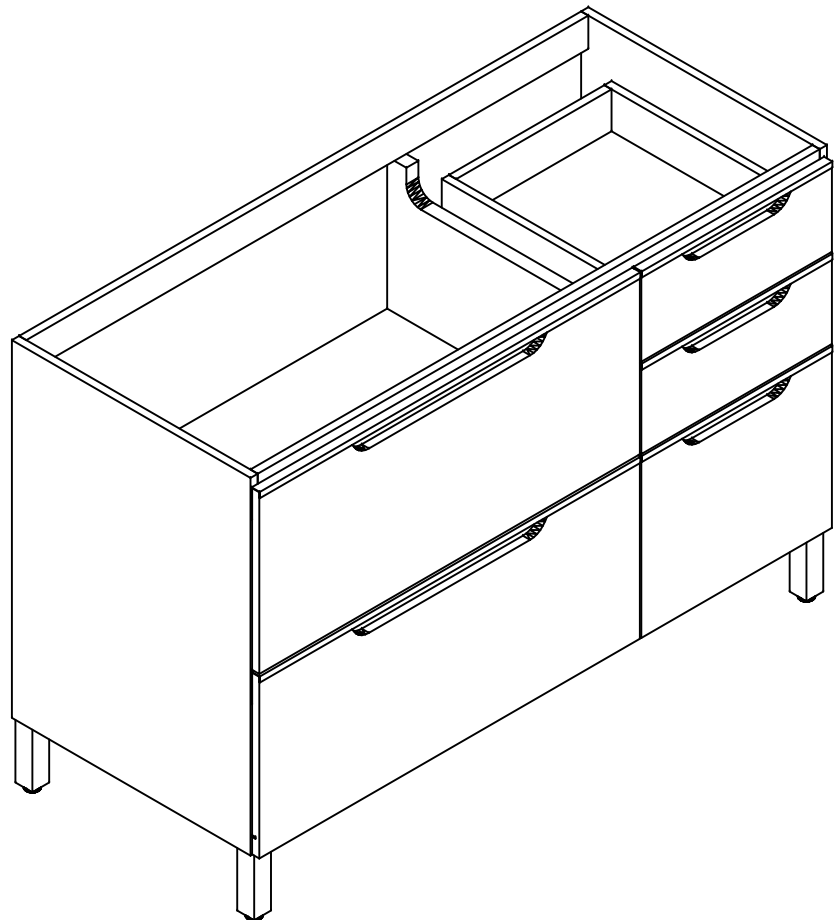









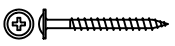





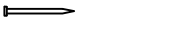

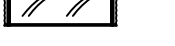

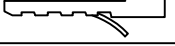



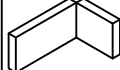
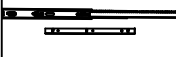

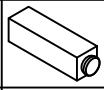

**Garantia de 03 (três) meses,
por defeito de fabricação.**

Lista de peças						
Código de assistência	Descrição	Quant.	Compr. (mm)	Larg. (mm)	Espes. (mm)	Caixa/ volume
01	Lateral direita	1	680	496	15	A
02	Lateral esquerda	1	680	496	15	A
03	Base	1	1168	496	15	A
04	Travessa traseira	1	1168	60	15	A
05	Travessa frontal	1	1168	60	15	A
06	Sarrafo de apoio	1	1188	50	15	A
07	Prateleira	1	765	496	15	A
08	Frente de gaveta	2	396	162	15	A
09	Frente do gavetão médio	1	396	327	15	A
10	Frente do gavetão maior	1	791	327	15	A
11	Porta basculante	1	791	327	15	A
12	Lateral de gaveta direita	4	420	90	15	A
13	Lateral de gaveta esquerda	4	420	90	15	A
14	Cabeceira de gaveta	2	323	90	15	A
15	Lateral do gavetão direita	4	420	180	15	A
16	Lateral do gavetão esquerda	4	420	180	15	A
17	Cabeceira de gavetão médio	1	323	180	15	A
18	Cabeceira do gavetão maior	1	711	180	15	A
19	Divisória	1	605	496	25	A
20	Costa das gavetas	1	630	400	3	A
21	Costa	2	790	315	3	A
22	Fundo de gaveta maior	1	724	418	3	A
23	Fundo de gaveta menor	3	336	418	3	A



Ferragem

	Código de assistência	Descrição	Quant.
A	95	 Parafuso flange 5,0x50 zincado branco	11
B	2592	 Parafuso flange 4,0x40 zincado branco	8
C	226	 Parafuso chato 4,0x40 bicromatizado	20
D	25827	 Parafuso flange 3,5x14 zincado branco	12
E	491	 Parafuso chato 4,0x25 bicromatizado	3
F	5256	 Parafuso chato 4,0x20 bicromatizado	10
G	4214	 Parafuso chato 3,5x14 cabeça rebaixada	86
H	107	 Pregão 10 x 10	49
I	1802	 Cavilha 6x30mm	45
J	1423	 Fixador de costa	16
K	41	 Cola branca em bisnaga (10g)	1
L	85	 "L" de metal	20
M	40534	 Batente de silicone incolor	10
N	529	 Bucha invasiva	6
O	17024	 Suporte aéreo metalizado zincado branco	3

P	6959	 Capa para suporte aéreo metal branca	3
Q	38305	 Trilho telescópico mini light 400mm	4
R	7787	 Dobradiça reta 35	2
S	7787	 Calço para dobradiça	2
T	7787	 Parafuso panela 3,5x14 para dobradiça	8
U	58	 Etiqueta marca "Kappesberg"	1
V	6957	 Pézinho balcão cromado 130mm 35x35	5
W	31275	 Puxador solaris 396mm Carvalle	3
W	31274	 Puxador solaris 396mm Branco	3
W	31599	 Puxador solaris 396mm Aspen	3
X	31277	 Puxador solaris 791mm Carvalle	2
X	31276	 Puxador solaris 791mm Branco	2
X	31600	 Puxador solaris 791mm Aspen	2
Y	14720	 Tapa furo adesivo Carvalle	20
Z	18458	 Suporte triangular preto	10
AA	8362	 Pistão a gás de 80N inverso	1

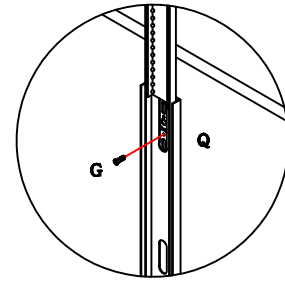
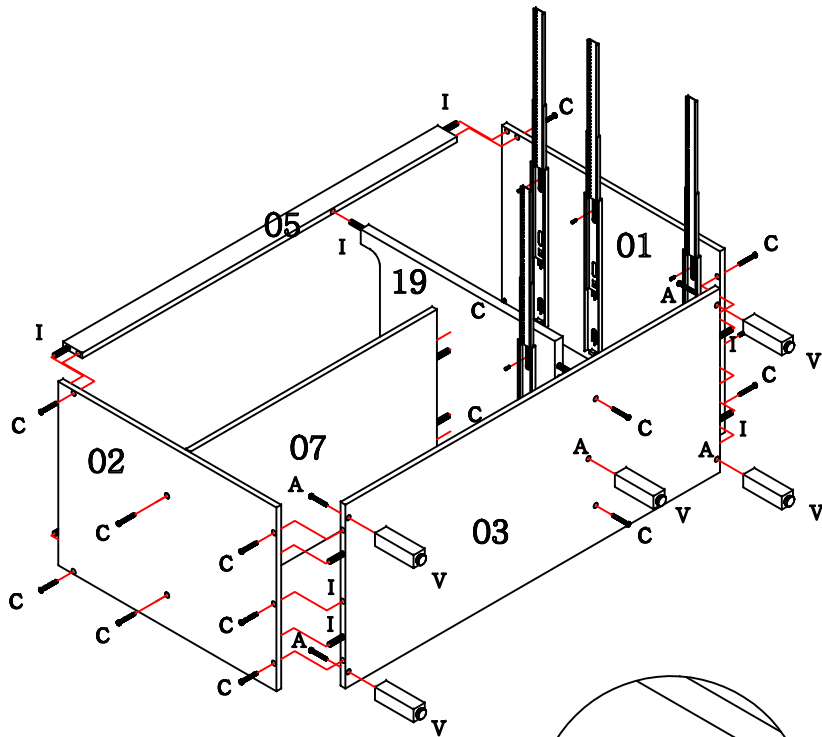

Utilize o parafuso "G" para fixar o trilho "Q" nas laterais e na divisória.

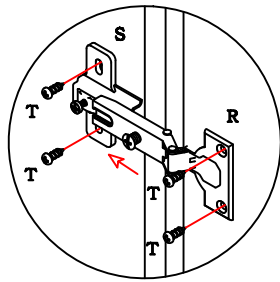

A dobradiça "R" deve ser encaixada no calço "S" e estes colocados com os parafusos "T", observando o procedimento a cima.

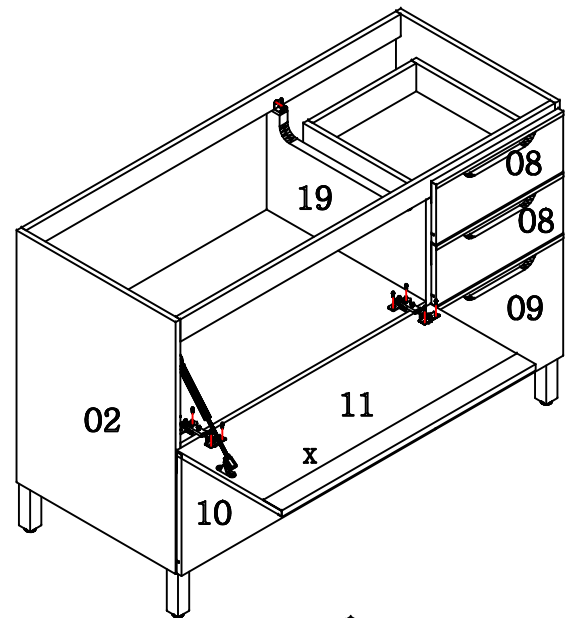
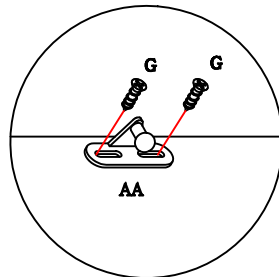
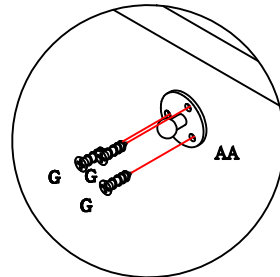

Para fixar as laterais de gaveta na frente de gaveta deve ser utilizado o L de metal "L".

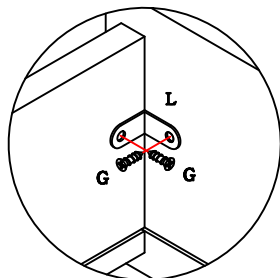

O suporte do fundo de gaveta "Z" deve ser fixado com o parafuso "F", um na frente e um atrás, após a gaveta estar montada.

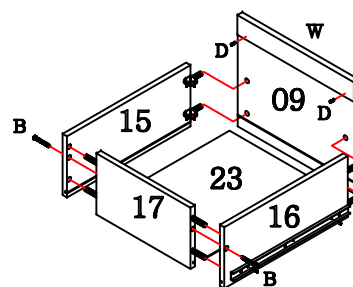
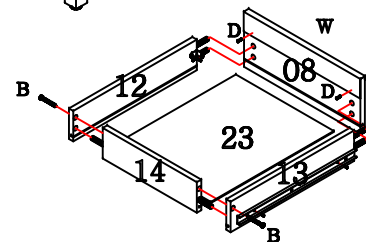
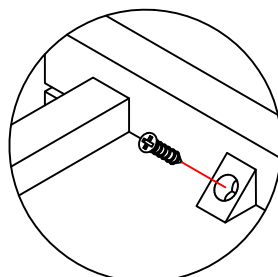

Utilize o parafuso "G" para fixar o trilho "Q" na gaveta.

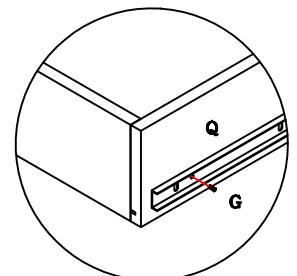

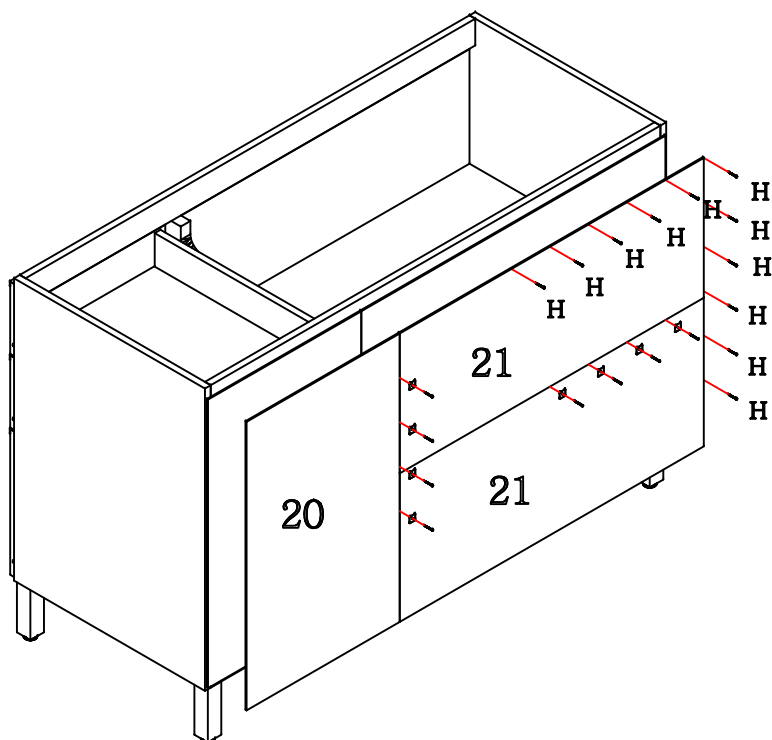

A batente de silicone "M" é colocada duas em cada porta ou gaveta, para suavizar eventuais impactos.

Utilize o parafuso "E" para fixar um módulo em outro.

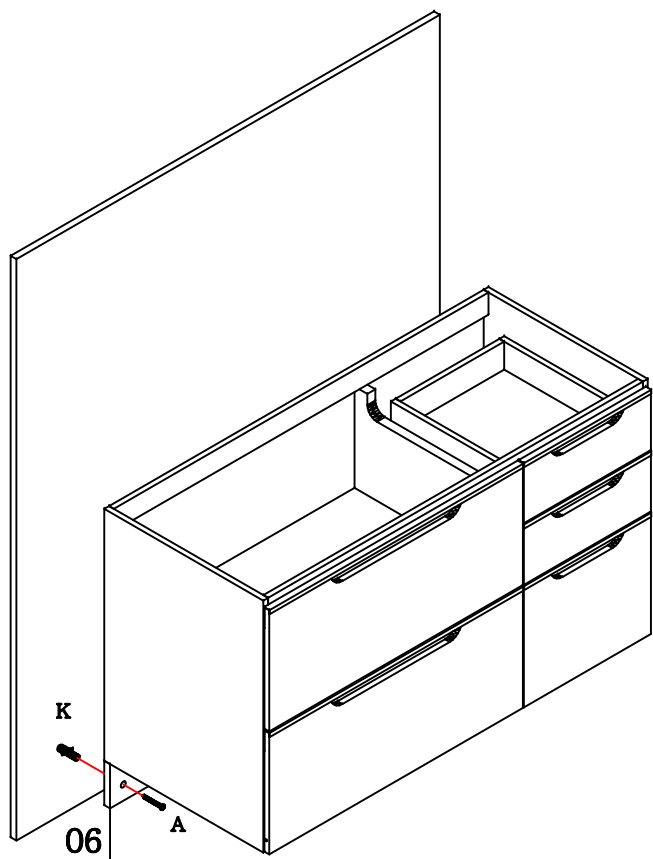

Para montar a cozinha suspensa:

- Utilize o sarrafo de apoio "06" que acompanha o móvel como apoio para sua fixação na parede, utilizando a bucha "N" e o parafuso "A".
- Em cada lateral e na divisória fixe um suporte aéreo metalizado "O" com o parafuso "G" e na parede com o parafuso "A" e com a bucha "N".
- Coloque uma capa "P" em cada suporte "O".

Este módulo pode ser montado para ambos os lados, observando-se a posição correta da base e conseqüentemente das laterais e divisória.