



IMPORTANTE:

- Antes de iniciar a instalação certifique-se que a energia elétrica está desligada e o espaço livre de qualquer obstáculo.
- Não tente fazer a instalação/montagem caso não se sinta preparado para tal.

1

Identifique os cabos elétricos e prepare-os para serem instalados no conector do produto.

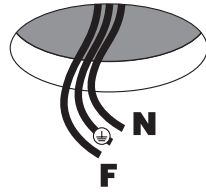

2

Utilize a travessa (A) para marcar os pontos de furação.

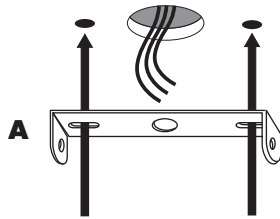

3

Fure o teto (3.1) e instale a bucha (B) adequada para a fixação. Repita o processo para todos os pontos.

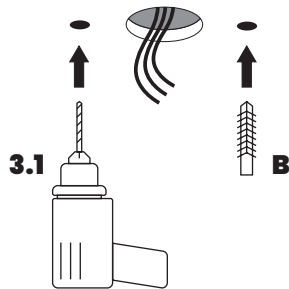

4

Fixe a travessa (A) com os parafusos (C) nas buchas (B) já instaladas.

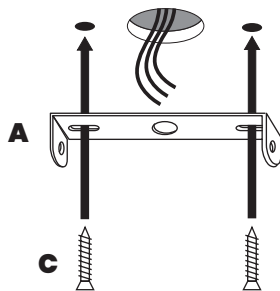

5

Ajuste a altura do cabo de aço (D). Afrouxe o parafuso lateral (F) para movimentar o cabo (E) e ajuste na altura desejada; aperte o parafuso lateral (F) para travar o cabo (E).

Importante: o cabo elétrico deve ficar com folga em relação ao cabo de aço.

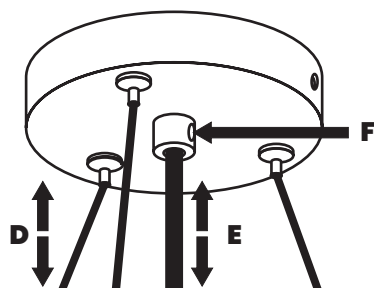

6

Ligue os fios da rede elétrica no conector (G) do produto, respeitando a sequência da fase, do neutro e do terra.

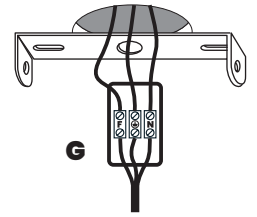

7

Encaixe a canopla (H) na travessa (A) e fixe-a com os parafusos laterais (I).

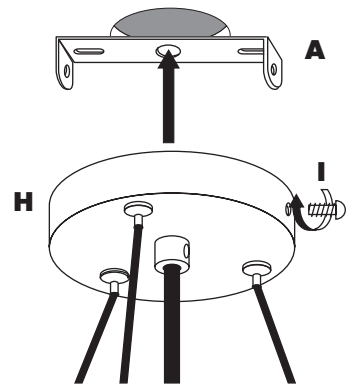

8

Instale as lâmpadas (J).

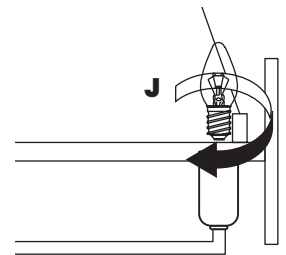

9

Fixe os vidros (K) na estrutura (L) por meio dos parafusos (M) e porcas (N).

Importante: manuseie os vidros com cuidado para evitar a quebra.

