

N°	CÓDIGO CODE CÓDIGO	DESCRIÇÃO DESCRIPTION DESCRIPCIÓN	DIMENSÃO (mm) DIMENSION (mm) DIMENSIÓN (mm)			QUANTIDADE QUANTITY CANTIDAD
			COMP. LEN. LON.	LARG. WID. ANC.	ESP. DEP. ESP.	
1	87398	TAMPO SUPERIOR/ UPPER TOP/ TAPA SUPERIOR	1400	480	15	1
2	92268	LATERAL DIREITA/ RIGHT SIDE/ LATERAL DERECHA	825	480	15	1
3	92269	LATERAL ESQUERDA/ LEFT SIDE/ LATERAL IZQUIERDA	825	480	15	1
4	92266	MOLDURA LATERAL/ SIDE FRAME/ MARCO LATERAL	912	38	18	2
5	92153	DIVISÃO/ DIVISION/DIVISIÓN	913	432	15	1
6	92149	DISTANCIADOR FRONTAL/FRONT DISTANCER/DISTANCIADOR DELANTERO	775	48	25	2
7	92150	DISTANCIADOR TRASEIRO/ REAR DISTANCER/DISTANCIADOR TRASERO	775	48	25	2
8	87412	SUPORTE/SUPPORT/SOPORTE	737	50	15	2
9	87414	COSTAS/BACK/ESPALDA	1513	466	2,7	2
10	87415	TAMPO INFERIOR/ LOWER TOP/ TAPA INFERIOR	1400	480	15	1
11	92122	FRENTE GAVETA SUPERIOR/ TOP DRAWER FRONT/FRENTE DEL CAJÓN SUPERIOR	700	210	15	4
12	92123	FRENTE GAVETA INFERIOR/ LOWER DRAWER FRONT/FRENTE DEL CAJÓN INFERIOR	700	210	15	4
13	87419	LATERAL GAVETA DIREITA/ RIGHT SIDE OF DRAWER/ LATERAL DERECHA DEL CAJÓN	400	120	15	8
14	87420	LATERAL GAVETA ESQUERDA/ LEFT SIDE OF DRAWER/ LATERAL IZQUIERDA DEL CAJÓN	400	120	15	8
15	87423	TRASEIRO DE GAVETA/ DRAWER REAR/ TRASERO DEL CAJÓN	634	120	15	8
16	87426	FUNDO DE GAVETA/ DRAWER BOTTOM/ FONDO DEL CAJÓN	648	398	2,7	8
17	86017	MOLDURA DE CANTO/ FINISHING FRAME/MARCO DE ACABADO	480	85	16	4
18	87427	RODAPÉ MAIOR/ BIGGER BASEBOARD/ ZÓCALO MAJOR	1280	50	12	2
19	89633	RODAPÉ MENOR/SMALL BASEBOARD/ ZÓCALO MENOR	338	70	12	2
20	92136	VISTA/BATTEN/TRAVESAÑO	1488	70	15	2

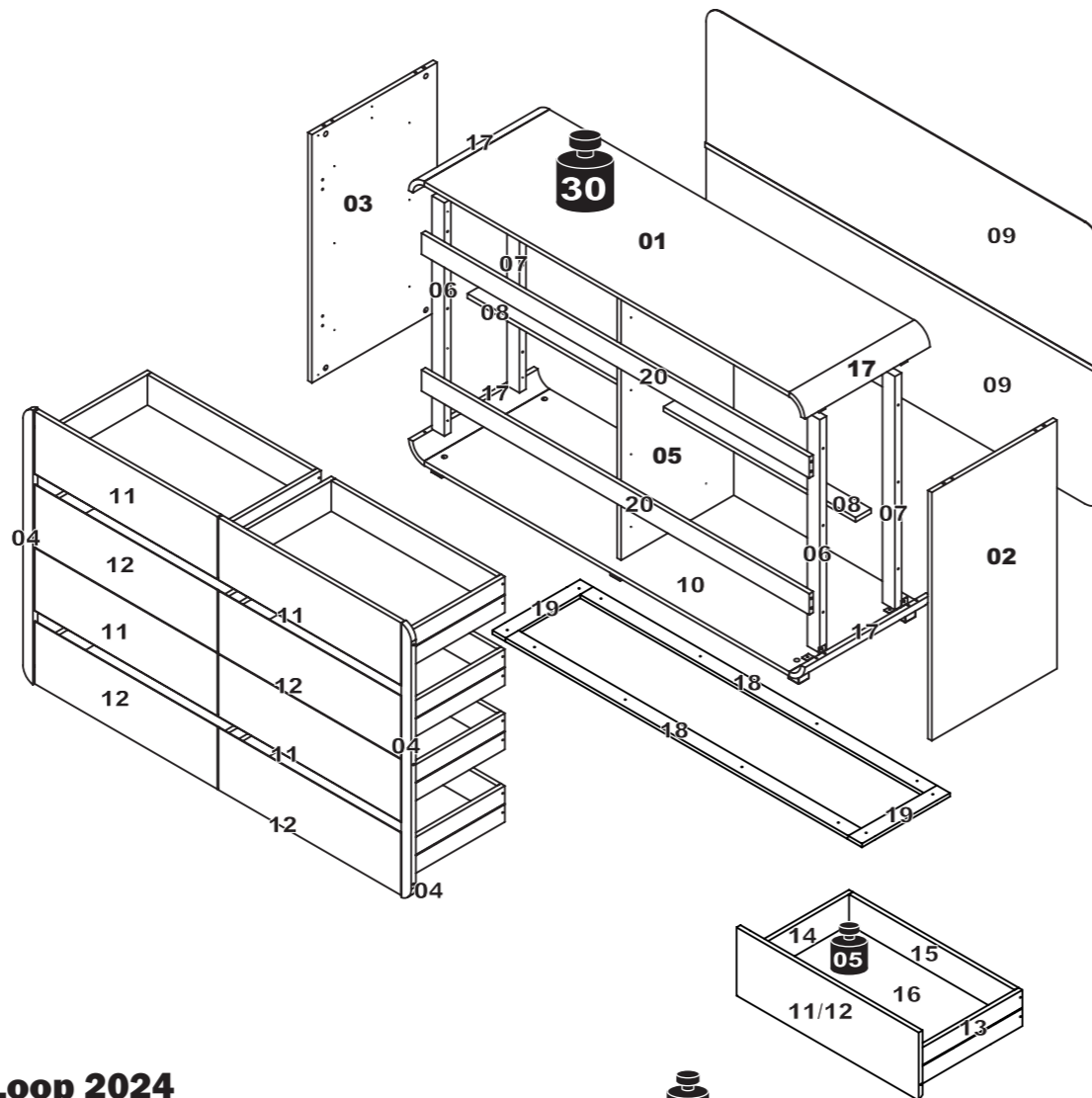

Rod. Prefeito Adolfo Nicolato, Km 10 - Rodeiro/MG - CEP:36510-000
+ 55 32 3577-3300 www.grupolopas.com.br

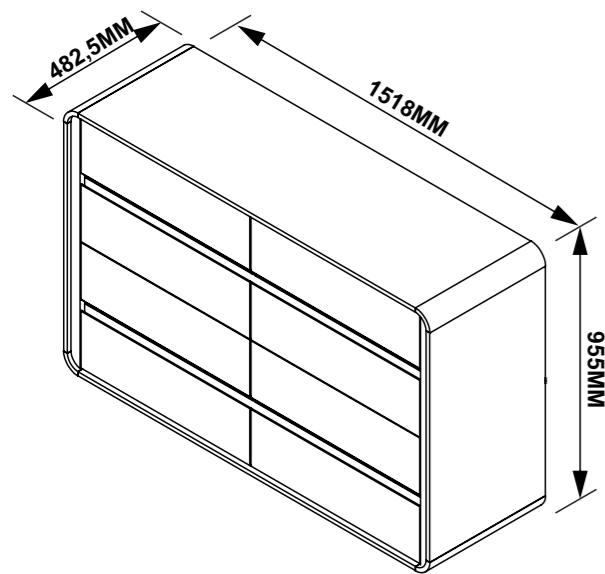

Instruções de Montagem Cômoda Loop 2024

Assembly instructions 2024 Loop chest of drawers

Instrucciones de Armado Comoda Loop 2024

92130 - A3 - 03/09/2024

KG
Peso máximo suportado
Maximum weight supported
Peso máximo soportado

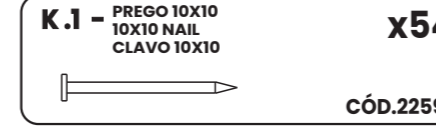
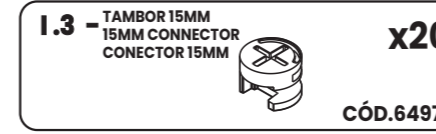
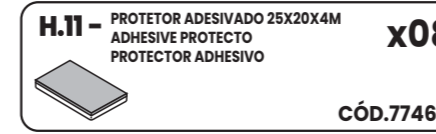
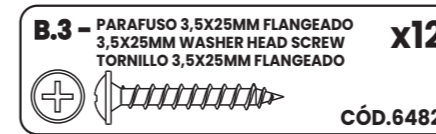
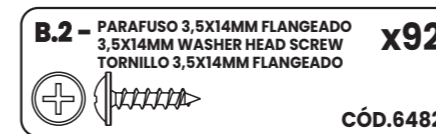
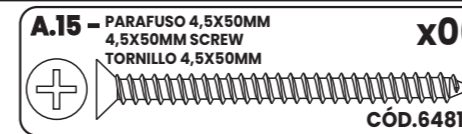
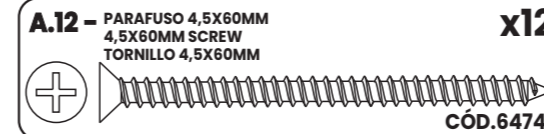
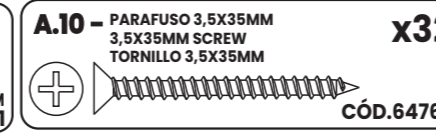
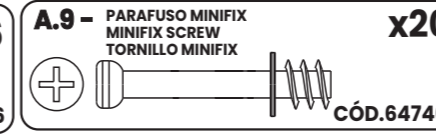
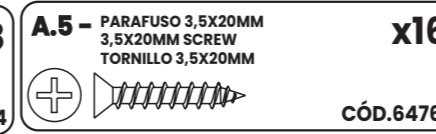
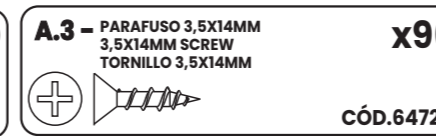
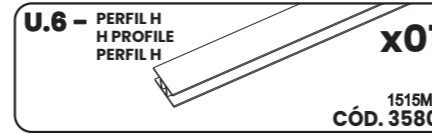

TERMO DE GARANTIA

DISPOSIÇÕES E PRAZOS DE GARANTIA

A Móveis LOPAS estipula que o produto especificado terá garantia legal de 90 (noventa) dias, a partir da data de emissão da nota fiscal, contra defeitos de fabricação nos termos do artigo 26, II do CDC. Quaisquer garantias adicionais fornecidas pelo lojista são de responsabilidade exclusiva destes, sendo, portanto os únicos responsáveis em caso de defeito do produto após a garantia legal, concedida pela fabricante.

A Móveis LOPAS não possui pontos de assistência técnica. Constatado o eventual defeito de fabricação, desde que, dentro do prazo de garantia legal, o consumidor deverá entrar em contato com a loja onde adquiriu o produto.

No prazo de garantia, as partes eventualmente defeituosas serão substituídas gratuitamente, por outra da mesma linha e modelo.

O projeto, instalação e a montagem na residência do consumidor não serão de responsabilidade da Móveis LOPAS.

A montagem deve seguir corretamente as instruções dos manuais que se encontram dentro da embalagem de cada módulo.

Esta garantia é válida em todo território brasileiro.

EXCLUSÃO DA GARANTIA

O presente termo exclui de sua garantia:

Danos causados em conseqüências de acidentes, mau uso, manuseio ou deslocamento incorreto dos produtos;

Avarias ou defeitos causados por montagem inadequada;

Danos em decorrência de agentes externos (inundações, incêndios, etc);

Danos causados pela utilização do produto em ambientes sujeitos a gases corrosivos, umidade excessiva, mofo, acondicionamento em locais de altas/baixas temperaturas, poeira ou acidez.

Danos causados por infestação de cupins e outras pragas;

Defeitos por exposição a luz solar excessiva;

Desgaste natural devido ao uso do produto;

CUIDE BEM DO SEU MÓVEL

Dicas de limpeza e conservação:

- Para limpar corretamente seu produto, use sempre um pano liso e levemente umedecido com água;

- Não se esqueça de enxugar o seu móvel! Ele não deve permanecer úmido, pois a água pode prejudicar o acabamento ou causar mofo na madeira;

- Não se recomenda o uso de produtos à base de amoníaco.

- Não utilize esponja de aço ou qualquer material que possa arranhar a superfície do produto durante a limpeza.

- Não utilize plásticos ou papéis coloridos para forrar seu móvel.

- Evite arrastar objetos em cima do móvel. Eles podem riscar e prejudicar o acabamento do seu móvel.

- O material dos seus móveis tem um tratamento contra fungos e cupins, mesmo assim, em ambientes infestados recomenda-se a dedetização antes de instalar o seu móvel.

- Tente evitar a exposição direta ao sol. Sugere-se utilização de cortinas para proteger seu móvel;

A Móveis LOPAS reserva-se o direito de alterar quaisquer características técnicas ou estéticas e introduzir melhoramentos nos produtos comercializados a qualquer momento, sem obrigação de efetuar o mesmo nos produtos em estoque ou já comercializados (vendidos).

TAKING GOOD CARE OF YOUR FURNITURE

Cleaning and caring instructions:

- Wipe the wood furniture down with a moist cloth to properly clean the furniture.

- Do not forget to dry your furniture out. Humidity can damage the finish or create mould.

- Chemical products are not recommended;

- Never clean the furniture with scouring powders, steel scrubber pads or any other product which can scratch its

- Furniture surfaces should not be covered with colored plastic or paper sheets.

- Avoid dragging objects on top of the furniture. They might scratch the finishing.

- Wood furniture are made of mould and termites resistant materials, however, it is recommended to use termiticides in infested places before installing the furniture.

- Avoid furniture exposure to direct Sun light. Drapers suggested.

CUIDE BIEN DE SU MUEBLE

Indicaciones de limpieza y conservación

- Para limpiar correctamente su mueble de madera, siempre use un paño húmedo.

- No se olvide de secar su mueble! No debe permanecer húmedo, pues el agua puede perjudicar el acabado o causar moho en la madera.

- No es recomendable utilizar productos con amoníaco.

- No utilizar esponjas de acero o cualquier material que dañe la superficie de los muebles.

- No utilizar plásticos o papeles coloridos para forrar los muebles.

- Evite arrastrar objetos encima de los muebles. Ellos pueden riscar o dañar el acabado de su mueble.

- El material de los muebles tiene un tratamiento contra los hongos y las polillas, aun así, en ambientes infectados, se recomienda desinfectar antes de instalar su mueble.

- Evite la exposición directa al sol. Se sugiere la utilización de cortinas para proteger sus muebles.

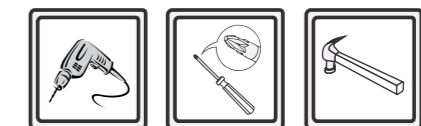
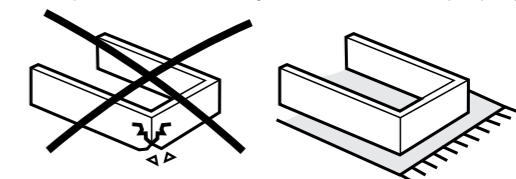

As ferramentas necessárias para montagem do produto não são fornecidas.

The necessary tools for assembly aren't supplied.

Las herramientas necesarias para armar los productos no son fornecidas.



Montagem
Mounting
Montaje

Sugestão da quantidade de pessoas necessárias para montagem.
Tip of the number of people required for product assembly.

Consejo de la cantidad de personas necesarias para el armado de productos.



90min.

Tempo de montagem
Assembly time
Tempo de armado

01

A.9 x04
M.3 x04

M.3 x16
A.9 x16

02

I.3 x04
A.9 x02

DIREÇÃO/DIRECTION/DIRECCIÓN

I.3 x04
A.9 x02

03

B.3 x12

04

H.11 x08

05

A.12 x12

06

Abaixe a alça preta e retire a peça O.3.1 conforme abaixo.
Push the black pin down to remove the O.3.1 part.
Empujar para abajo la pieza negra para retirar la parte O.3.1.

O.3.1
O.2.1

07

O.3+A.5 x16

Local onde será parafusado.
Local where have to be screwed.
Local donde deve ser atornillado.

O.3 x08
A.5 x16

08

O.3+A.3 x04

Local onde será parafusado.
Local where have to be screwed.
Local donde deve ser atornillado.

O.3 x08
A.3 x16

O.3+A.3 x04

Local onde será parafusado.
Local where have to be screwed.
Local donde deve ser atornillado.

09

PARTE SUPERIOR TOP ARRIBA
LATERAL ESQUERDA LEFT SIDE LATERAL IZQUIERDA

A PEÇA 03, CONTÉM UMA IDENTIFICAÇÃO EM SUA PARTE SUPERIOR
PART 03 CONTAINS AN IDENTIFICATION AT ITS TOP.
LA PARTE 03 CONTIENE UNA IDENTIFICACIÓN EN SU PARTE SUPERIOR.

I.3 x04

DIREÇÃO/DIRECTION/DIRECCIÓN

10

M.3 x04

M.3 x04

11

I.3 x02

DIREÇÃO/DIRECTION/DIRECCIÓN

I.3 x02

12

F.5+B.2 x04

M.3 x08

F.5 x04
M.3 x08

13

I.3 x04
A.9 x02

DIREÇÃO/DIRECTION/DIRECCIÓN

I.3 x04
A.9 x02

14

I.3 x06

DIREÇÃO/DIRECTION/DIRECCIÓN

I.3 x06

15

B.2 x04
F.5+B.2 x02

F.5 x02
B.2 x08

16

K.1 x54

U.6 x01

K.1 x54
U.6 x01

17

F.2+B.2 x04

F.2 x04
B.2 x16

210mm
370mm

18

A.16 x06

A.16 x06

19

F.6+A.3 x04

F.6 x04
A.3 x16

20

O.3+A.3 x06
M.3 x04

A.3 x48
J.2 x01
O.3 x08
M.3 x32

x08

21

F.2+B.2 x04

F.2 x16
B.2 x64

x04

22

F.2+B.2 x04

x04

23

A.10 x08

A.10 x32

x04

24

P.1+A.3 x04

P.1 x16
A.3 x16

x04

25

INSERIR AS GAVETAS.
INSERTING THE DRAWERS.
INSERCIÓN DE LOS CAJONES.

x04

Agora que você já comprou o seu móvel, ele merece ser montado do jeito certo.

Erros de montagem causam mais de **60%** dos danos em móveis.

Por que contratar?

Tranquilidade do **início ao fim** da montagem



PROFISSIONAIS QUALIFICADOS

Especialistas certificados na **MadeiraMadeira Serviços**.



FERRAMENTAS PROFISSIONAIS

que **protegem** seus móveis.



AGENDAMENTO EM 24 HORAS

escolha a data e o turno **ideais para** você.



GARANTIA DE 3 MESES

de cobertura **completa**.

Mais de 1 MILHÃO DE MONTAGENS
★ com avaliação 4.7 ★

Mariana S., São Paulo

"Chegaram no horário e montaram tudo rapidamente. Serviço incrível!"



Carlos R., Belo Horizonte

"Tentei montar sozinho e foi um desastre. Com a **MadeiraMadeira Serviços** ficou perfeito."



Ana P., Rio de Janeiro

"Agendamento ágil e **montagem pontual e perfeita**. Recomendo demais!"



Agende agora pelo QR Code

Madeira**Madeira** Serviços · Atendimento em todo o Brasil



Escaneie o QRCode